



**Bedienungsanleitung**  
**Instruction manual**  
**Mode d'emploi**  
**Instrucciones de uso**  
**Gebbruksaanwijzing**  
**Istruzioni per l'uso**



**Instruction manuals**  
[www.tfa-dostmann.de/en/service/downloads/instruction-manuals](http://www.tfa-dostmann.de/en/service/downloads/instruction-manuals)

**Kat. Nr. 60.2538**

Fig. 1

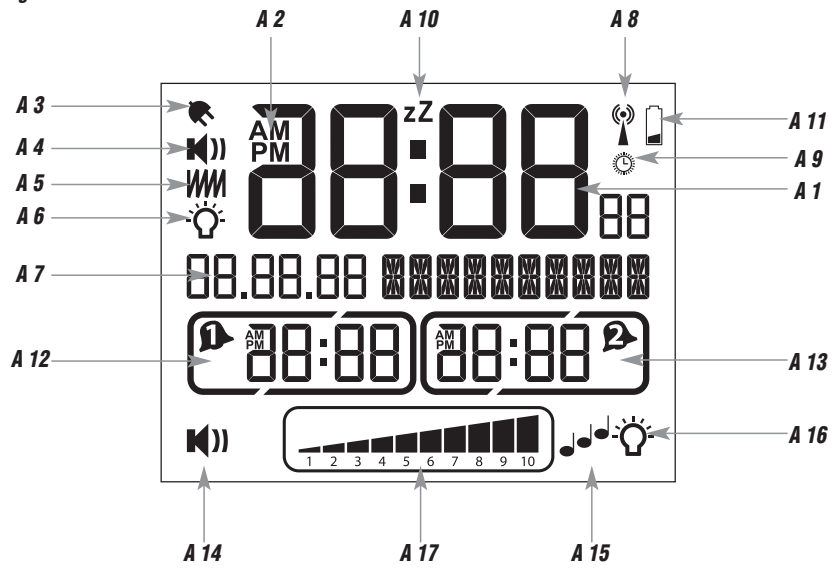

Fig. 2

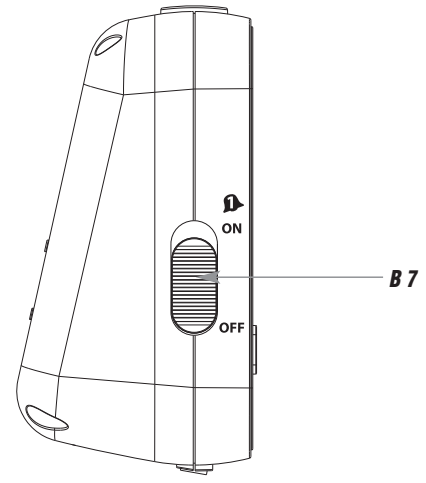
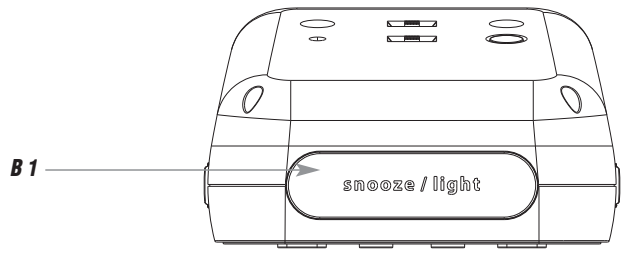
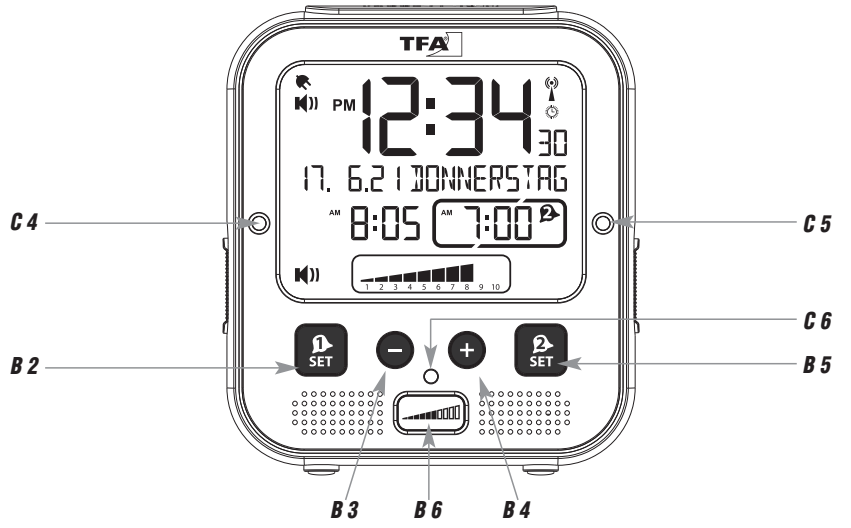
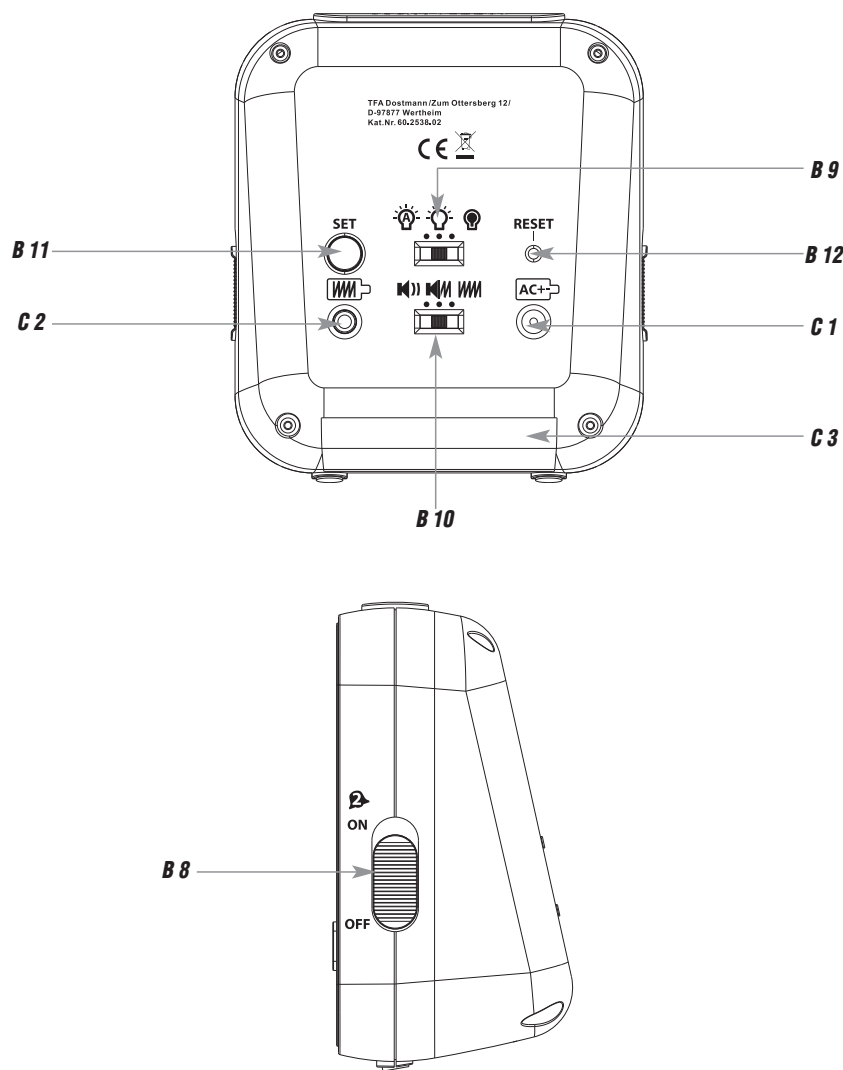

Fig. 3



## BOOM – Hochleistungs-Funkwecker mit Vibrationsalarm

D

Vielen Dank, dass Sie sich für dieses Gerät aus dem Hause TFA entschieden haben.

### 1. Bevor Sie mit dem Gerät arbeiten

- **Lesen Sie sich bitte die Bedienungsanleitung genau durch.**  
So werden Sie mit Ihrem neuen Gerät vertraut, lernen alle Funktionen und Bestandteile kennen, erfahren wichtige Details für die Inbetriebnahme und den Umgang mit dem Gerät und erhalten Tipps für den Störfall.
- **Durch die Beachtung der Bedienungsanleitung vermeiden Sie auch Beschädigungen des Gerätes und die Gefährdung Ihrer gesetzlichen Mängelrechte durch Fehlgebrauch.**
- **Ebenso haften wir nicht für inkorrekte Messwerte und Folgen, die sich aus solchen ergeben können.**
- **Für Schäden, die aus Nichtbeachtung dieser Bedienungsanleitung verursacht werden, übernehmen wir keine Haftung.**
- **Beachten Sie besonders die Sicherheitshinweise!**
- **Bewahren Sie diese Bedienungsanleitung gut auf!**

### 2. Lieferumfang

- Funkwecker
- Vibrationseinheit (Kat.-Nr. 30.3223.02)
- Bedienungsanleitung
- Netzteil
- Zwei selbstklebende GummifüÙe

### 3. Einsatzbereich und alle Vorteile Ihres neuen Gerätes auf einen Blick

- Hochleistungs-Funkwecker mit Vibration, extra lautem Weckton und Signallicht für sicheres Aufwachen
- Einstellbare Lautstärke, Tonhöhe/Frequenz und Helligkeit
- Ideal für Menschen mit Hörbeeinträchtigung oder sehr festem Schlaf
- Funkuhr mit ausgeschriebenem Wochentag (6 Sprachen) und vollständigem Datum zur einfachen Zeitorientierung
- Mit Zeitzone und manueller Einstellmöglichkeit
- Zwei separate Weckalarme mit verschiedenen Wecktönen
- Schlummerfunktion
- Hintergrundbeleuchtung auf Tastendruck oder permanent aktiviert
- Automatische Nachtbeleuchtung mit Lichtsensor

### 4. Zu Ihrer Sicherheit

- Das Produkt ist ausschließlich für den oben beschriebenen Einsatzbereich geeignet. Verwenden Sie das Produkt nicht anders, als in dieser Anleitung dargestellt wird.
- Das eigenmächtige Reparieren, Umbauen oder Verändern des Gerätes ist nicht gestattet.



**Vorsicht!**  
**Lebensgefahr durch Stromschlag!**

- Schließen Sie das Gerät nur an eine vorschriftsmäßig installierte Steckdose mit einer geeigneten Netzspannung an (siehe Typenschild).
- Die Steckdose muss nahe der Einrichtung angebracht und leicht zugänglich sein.
- Ziehen Sie sofort den Stecker aus der Steckdose, wenn eine Störung auftritt.

**BOOM – Hochleistungs-Funkwecker mit Vibrationsalarm**

D

- Das Gerät und der Netzstecker dürfen nicht mit Wasser oder Feuchtigkeit in Kontakt kommen. Nur für den Betrieb in trockenen Innenräumen geeignet.
- Benutzen Sie das Gerät nicht, wenn Gehäuse oder Netzstecker beschädigt sind.
- Bewahren Sie das Gerät außerhalb der Reichweite von Personen (auch Kindern) auf, die mögliche Gefahren im Umgang mit elektrischen Geräten nicht richtig einschätzen können.
- Verwenden Sie ausschließlich den mitgelieferten Netzstecker.
- Verbinden Sie erst das Kabel mit dem Gerät und stecken Sie dann den Netzstecker in die Steckdose.
- Ziehen Sie den Netzstecker nicht am Kabel aus der Steckdose.
- Verlegen Sie das Netzkabel und das Kabel der Vibrationseinheit so, dass es nicht mit scharfkantigen oder heißen Gegenständen in Berührung kommt.



**Vorsicht!**  
**Verletzungsgefahr:**

- Bewahren Sie das Gerät und die Batterien außerhalb der Reichweite von Kindern auf.
- Batterien enthalten gesundheitsschädliche Säuren und können bei Verschlucken lebensgefährlich sein. Wurde eine Batterie verschluckt, kann dies innerhalb von 2 Stunden zu schweren inneren Verätzungen und zum Tode führen. Wenn Sie vermuten, eine Batterie könnte verschluckt oder anderweitig in den Körper gelangt sein, nehmen Sie sofort medizinische Hilfe in Anspruch.
- Batterien nicht ins Feuer werfen, kurzschließen, auseinandernehmen oder aufladen. Explosionsgefahr!
- Um ein Auslaufen der Batterien zu vermeiden, sollten schwache Batterien möglichst schnell ausgetauscht werden. Verwenden Sie nie gleichzeitig alte und neue Batterien oder Batterien unterschiedlichen Typs.
- Beim Hantieren mit ausgelaufenen Batterien chemikalienbeständige Schutzhandschuhe und Schutzbrille tragen!



**Wichtige Hinweise zur Produktsicherheit!**

- Setzen Sie das Gerät keinen extremen Temperaturen, Vibrationen und Erschütterungen aus.
- Vor Feuchtigkeit schützen.

**5. Bestandteile****A: Display (Fig. 1):**

- |  |  |
|--|--|
| <b>A 1:</b> Uhrzeit, Sekunden                | <b>A 2:</b> AM/PM                          |
| <b>A 3:</b> Symbol Netzadapter angeschlossen | <b>A 4:</b> Symbol Weckton aktiviert       |
| <b>A 5:</b> Symbol Vibrationsalarm aktiviert | <b>A 6:</b> Symbol Auto Light aktiviert    |
| <b>A 7:</b> Datum und Wochentag              | <b>A 8:</b> DCF-Empfangszeichen            |
| <b>A 9:</b> Sommerzeit-Symbol                | <b>A 10:</b> Snooze-Symbol                 |
| <b>A 11:</b> Batteriesymbol                  | <b>A 12:</b> Alarmzeit 1                   |
| <b>A 13:</b> Alarmzeit 2                     | <b>A 14:</b> Symbol Lautstärkeinstellung   |
| <b>A 15:</b> Symbol Frequenzeinstellung      | <b>A 16:</b> Symbol Helligkeitseinstellung |
| <b>A 17:</b> Einstellstufe                   |  |

**BOOM – Hochleistungs-Funkwecker mit Vibrationsalarm**

D

**B: Tasten (Fig. 2+3):**

- |  |  |
|--|--|
| <b>B 1:</b> SNOOZE/LIGHT Taste             | <b>B 2:</b> SET 1 Taste                    |
| <b>B 3:</b> – Taste                        | <b>B 4:</b> + Taste                        |
| <b>B 5:</b> SET 2 Taste                    | <b>B 6:</b> LEVEL Taste                    |
| <b>B 7:</b> Alarm 1 ON/OFF Schiebeschalter | <b>B 8:</b> Alarm 2 ON/OFF Schiebeschalter |
| <b>B 9:</b> LIGHT Schiebeschalter          | <b>B 10:</b> ALARM Schiebeschalter         |
| <b>B 11:</b> SET Taste                     | <b>B 12:</b> RESET Taste                   |

**C: Gehäuse (Fig. 2+3):**

- |  |  |
|--|--|
| <b>C 1:</b> Anschluss Netzteil           | <b>C 2:</b> Anschluss Vibrationseinheit  |
| <b>C 3:</b> Batteriefach                 | <b>C 4:</b> Farbmarke Alarmzeit 1 ON/OFF |
| <b>C 5:</b> Farbmarke Alarmzeit 2 ON/OFF | <b>C 6:</b> Lichtsensor                  |

**6. Inbetriebnahme**

- Schließen Sie den Wecker mit dem beigefügten Netzstecker an. Stecken Sie den Anschlussstecker in den dafür vorgesehenen Anschluss und schließen Sie das Gerät mit dem Netzstecker am Stromnetz an. **Wichtig!** Stellen Sie sicher, dass Ihre Netzspannung nicht mehr als 230 V beträgt! Andere Netzspannungen können zur Beschädigung des Gerätes führen.
- Ein kurzer Signalton ertönt und alle Segmente werden kurz angezeigt.
- Das Symbol „Netzadapter angeschlossen“ erscheint.

**6.1 Empfang des Funkuhrsignals**

- Die Uhr versucht nun, das Funksignal zu empfangen und das DCF-Empfangszeichen blinkt. Wenn das Funksignal nach 3-8 Minuten empfangen wurde, werden die funkgesteuerte Zeit, das Datum und das DCF-Empfangszeichen ständig im Display angezeigt.
- Der DCF-Signalempfang findet täglich um 3:00 Uhr morgens statt. Ist der Empfang um 3:00 Uhr nicht erfolgreich, so finden um 4:00 und um 5:00 Uhr früh weitere Empfangsversuche statt.
- Sie können die Initialisierung auch manuell starten:
- Halten Sie die – Taste für drei Sekunden gedrückt.
- Das DCF-Empfangszeichen blinkt.
- Zum Beenden des DCF-Empfangsversuchs halten Sie die – Taste noch einmal für drei Sekunden gedrückt. Das DCF-Empfangszeichen verschwindet.
- Es gibt drei verschiedene Empfangssymbole:
  - blinkt – Empfang aktiv
  - bleibt stehen – Empfang erfolgreich
  - kein Symbol – kein Empfang/Zeit wurde manuell eingestellt
- Falls die Funkuhr kein DCF-Signal empfangen kann (z.B. wegen Störungen, Übertragungsdistanz, etc.), kann die Zeit manuell eingestellt werden. Die Uhr arbeitet dann wie eine normale Quarz-Uhr (siehe 7.1 Manuelle Einstellungen).

**6.2 Empfang der Funkzeit**

Die Zeitübertragung erfolgt von einer Cäsium Atom-Funkuhr, die von der Physikalisch Technischen Bundesanstalt in Braunschweig betrieben wird. Die Abweichung beträgt weniger als 1 Sekunde in einer Million Jahren. Die Zeit ist kodiert und wird von Mainflingen in der Nähe von Frankfurt am

**BOOM – Hochleistungs-Funkwecker mit Vibrationsalarm**

D

Main durch ein DCF-77 (77.5 kHz) Frequenzsignal übertragen mit einer Reichweite von ca. 1.500 km. Ihre Funkuhr empfängt das Signal, wandelt es um und zeigt immer die exakte Zeit an. Auch die Umstellung von Sommer- und Winterzeit erfolgt automatisch. Während der Sommerzeit erscheint ☀ im Display. Der Empfang hängt hauptsächlich von der geographischen Lage ab. Im Normalfall sollten innerhalb des Radius von 1.500 km ausgehend von Frankfurt bei der Übertragung keine Probleme auftauchen.

**Bitte beachten Sie folgende Hinweise:**

- Es wird empfohlen, einen Abstand von mindestens 1,5 – 2 Metern zu eventuell störenden Geräten wie Computerbildschirmen und Fernsehgeräten einzuhalten.
- In Stahlbetonbauten (Kellern, Aufbauten) ist das empfangene Signal natürlicherweise schwächer. In Extremfällen wird empfohlen, das Gerät in Fensternähe zu platzieren und/oder durch Drehen das Funksignal besser zu empfangen.
- Nachts sind die atmosphärischen Störungen meist geringer und ein Empfang ist in den meisten Fällen möglich. Ein einziger Empfang pro Tag genügt, um die Genauigkeit zu gewährleisten und Abweichungen unter 1 Sekunde zu halten.

**6.3 Einlegen der Batterien**

- Die Batterien fungieren im Falle eines Stromausfalls als Backup-Batterien.
- Für eine dauerhafte Hintergrundbeleuchtung, die Nutzung der Vibrationseinheit und um die Leistungsdauer der Batterien zu verlängern, verwenden Sie bitte den mitgelieferten Netzstecker.
- Öffnen Sie das Batteriefach auf der Unterseite.
- Legen Sie zwei neue Batterien 1,5 V AA in das Batteriefach. Achten Sie auf die richtige Polarität beim Einlegen der Batterien.
- Schließen Sie das Batteriefach wieder.

**7. Bedienung**

- Halten Sie die – oder + Taste im Einstellmodus gedrückt, gelangen Sie in den Schnelllauf.
- Das Gerät verlässt automatisch den Einstellmodus, wenn länger als 15 Sekunden keine Taste gedrückt wird.

**7.1 Manuelle Einstellungen**

- Halten Sie die **SET** Taste auf der Rückseite im Normalmodus für drei Sekunden gedrückt.
- dcf erscheint im Display und ON (Voreinstellung) blinkt. Standardgemäß ist der DCF-Empfang aktiviert und nach erfolgreichem Empfang des DCF-Signals ist keine manuelle Zeiteinstellung erforderlich.
- Drücken Sie die – oder + Taste, wenn Sie den DCF-Funkempfang deaktivieren wollen (OFF).
- Bei deaktiviertem Empfang müssen Sie Uhrzeit und Datum manuell einstellen. Dann verschwindet das DCF-Empfangszeichen. Es erscheint keine Zeitzone.
- Bestätigen Sie die Eingabe mit der **SET** Taste.
- Drücken Sie die **SET** Taste noch einmal und Sie können nun nacheinander das 12- oder 24-Stunden-Zeitsystem (Voreinstellung: 24hr), die Zeitzone TIME ZONE (Voreinstellung: 0), die Stunden HOUR, die Minuten MINUTE, das Jahr YEAR, den Monat MONTH, den Tag DATE, die Sprache für den Wochentag (Voreinstellung: GERMAN), den Tastenton bEEP (Voreinstellung: OFF) und die Auto Light-Helligkeitsstufe (Voreinstellung: LOW) ansteuern und mit der – oder + Taste einstellen.

**BOOM – Hochleistungs-Funkwecker mit Vibrationsalarm**

D

- Bestätigen Sie die Eingaben mit der **SET** Taste.
- Bei erfolgreichem Empfang des DCF-Funksignals und wenn der DCF-Funkempfang im Einstellmodus aktiviert ist (dcf ON), wird die manuell eingestellte Zeit überschrieben.

**7.1.1 Einstellung des 24- oder 12- Stunden-Formats**

- Im Einstellungsmodus können Sie mit der – oder + Taste zwischen dem 24-Stunden oder 12-Stunden-Format auswählen.
- Im 12-h-Format erscheint AM (vormittags) und PM (nachmittags) auf dem Display.
- Im 12-h-Format erscheint Monat / Tag / Jahr als Datumsformat auf dem Display.

**7.1.2 Einstellung der Zeitzone**

- Im Einstellungsmodus können Sie mit der – oder + Taste die Zeitonenkorrektur (+9/-9) vornehmen.
- Die Zeitonenkorrektur wird benötigt, wenn das DCF Funksignal empfangen werden kann, die Zeitzone sich aber von der funkgesteuerten Zeit unterscheidet (z.B. +1 = eine Stunde später).

**7.1.3 Einstellung der Sprachauswahl für den Wochentag**

- Im Einstellungsmodus können Sie die Sprache für den Wochentag auswählen.
- Drücken Sie die – oder + Taste.
- Im Display erscheint: Deutsch - GERMAN, Englisch - ENGLISH, Französisch - FRENCH, Spanisch - SPANISH, Italienisch - ITALIAN und Niederländisch - DUTCH.

**7.1.4 Einstellung des Tastentons**

- Standardgemäß ist der Tastenton bEEP deaktiviert (OFF).
- Drücken Sie im Einstellungsmodus die – oder + Taste, wenn Sie den Tastenton einschalten wollen (ON).
- Bei aktiviertem Tastenton wird jede Tastenbedienung mit einem Piep-Ton quittiert.

**7.1.5 Einstellung Auto Light**

- Im Einstellmodus können Sie die Helligkeitsstufe der automatischen Nachtbeleuchtung einstellen.
- Drücken Sie die – oder + Taste, um zwischen LOW (Voreinstellung) oder HIGH zu wählen (siehe 8. Hintergrundbeleuchtung).

**8. Hintergrundbeleuchtung**

- Das Gerät verfügt über eine Hintergrundbeleuchtung, die auch bei heller Umgebung sichtbar ist und eine Nachtbeleuchtung, die die Anzeige bei Dunkelheit ablesbar macht. Der Lichtsensor schaltet die Nachtbeleuchtung bei Dunkelheit automatisch an.
- Mit dem **LIGHT** Schiebesechalter auf der Rückseite können Sie zwischen drei verschiedenen Einstellungen wählen:

☀ Auto Light, ☀ permanent, ☀ aus.

- In der Position ☀ schaltet sich bei Dunkelheit automatisch die Nachtbeleuchtung an.
- In der Position ☀ ist die Hintergrundbeleuchtung dauerhaft aktiv. Bei Dunkelheit schaltet sich die Nachtbeleuchtung an.

**BOOM – Hochleistungs-Funkwecker mit Vibrationsalarm**

- Um die dauerhafte Hintergrundbeleuchtung und die Nachtbeleuchtung auszuschalten, stellen Sie den Schiebeschalter auf die Position
- Drücken Sie die **SNOOZE/LIGHT** Taste, um die Hintergrundbeleuchtung für 10 Sekunden zu aktivieren.
- **Achtung:** Die dauerhafte Hintergrundbeleuchtung funktioniert nur über Netzadapter! Drücken Sie im Batteriebetrieb die **SNOOZE/LIGHT** Taste, um die Hintergrundbeleuchtung für 10 Sekunden zu aktivieren.

**8.2 Übersicht Beleuchtung**

	Bei Helligkeit	Bei Dunkelheit	Beim Wecken	<b>SNOOZE/LIGHT</b> Taste drücken
Position	Keine Beleuchtung	Nacht-Beleuchtung	Blinkendes Lichtsignal	Beleuchtung 10 Sekunden, wenn Licht aus
Position	Tag-Beleuchtung	Nacht-Beleuchtung	Blinkendes Lichtsignal	Licht ist bereits an
Position	Keine Beleuchtung	Keine Beleuchtung	Blinkendes Lichtsignal	Beleuchtung 10 Sekunden
Reiner Batteriebetrieb	Keine Beleuchtung	Keine Beleuchtung	Kein Lichtsignal	Beleuchtung 10 Sekunden

- **Achtung:** Während eines DCF-Signalempfangs wird die Beleuchtung kurzzeitig deaktiviert bzw. lässt sich nicht aktivieren.

**8.3 Regulierung der Beleuchtung****8.3.1 Tagbeleuchtung und Lichtsignal beim Wecken**

- Die Helligkeit der Tagbeleuchtung und des Lichtsignals beim Wecken kann gemeinsam in 5 Stufen reguliert werden (siehe 9.3.3 Alarm/Einstellung Helligkeit).

**8.3.2 Automatische Nachtbeleuchtung**

- Im Einstellmodus können Sie die Helligkeitsstufe der automatischen Nachtbeleuchtung HIGH oder LOW einstellen (siehe 7.1.5 Manuelle Einstellungen/Einstellung Auto Light).

**9. Alarm****9.1 Einstellung der Alarmzeit**

- Der Funkwecker verfügt über zwei separate Weckalarme mit unterschiedlichen Alarmzeiten und Wecktönen.

**BOOM – Hochleistungs-Funkwecker mit Vibrationsalarm****9.1.1 Einstellung der ersten Alarmzeit**

- Drücken Sie die **SET 1** Taste im Normalmodus.
- 7:00 (Voreinstellung) oder die zuletzt eingestellte Alarmzeit erscheint im Display.
- Die Stundenanzeige blinkt.
- Stellen Sie mit der – oder + Taste die Stunden ein.
- Bestätigen Sie die Eingabe mit der **SET 1** Taste.
- Die Minutenanzeige blinkt und Sie können nun mit der – oder + Taste die Minuten einstellen.
- Bestätigen Sie die Eingabe mit der **SET 1** Taste.
- Auf dem Display erscheint die eingestellte Alarmzeit.
- Um die Alarm-Funktion zu aktivieren, schieben Sie den **Alarm 1 ON/OFF** Schiebeschalter nach oben (ON). Gleichzeitig wird der Punkt farbig markiert und um die eingestellte Alarmzeit erscheint ein Rahmen mit dem Alarm-Symbol:



- Die erste Alarmzeit ist aktiviert.
- Wenn die eingestellte Alarmzeit erreicht ist, beginnt der Wecker, Sie mit den ausgewählten Alarmeinstellungen zu wecken.
- Drücken Sie auf eine beliebige Taste und der Alarm wird beendet.
- Wird der Alarm nicht beendet, schaltet er sich automatisch nach drei Minuten aus.
- Das Alarmsymbol bleibt im Display stehen und der Weckalarm aktiviert sich erneut zur gleichen Alarmzeit wieder.
- Ist der Alarm aktiv, drücken Sie die **SNOOZE/LIGHT** Taste, um die Snooze-Funktion zu aktivieren.
- Ist die Snooze-Funktion aktiviert, blinkt **zZ** auf dem Display.
- Der Alarm wird für die Dauer von 5 Minuten unterbrochen.
- Schieben Sie den **Alarm 1 ON/OFF** Schiebeschalter nach unten (OFF), um die Alarm-Funktion auszuschalten.
- Das Alarm-Symbol und die Farbmarke verschwinden.

**9.1.2 Einstellung der zweiten Alarmzeit**

- Drücken Sie die **SET 2** Taste im Normalmodus.
- 7:00 (Voreinstellung) oder die zuletzt eingestellte Alarmzeit erscheint im Display.
- Sie können nun auf die gleiche Weise die zweite Alarmzeit einstellen.
- Zum Aktivieren/Deaktivieren der zweiten Alarmzeit schieben Sie den **Alarm 2 ON/OFF** Schiebeschalter nach oben (ON)/unten (OFF).

**9.2 Auswahl der Alarmfunktion**

- Der Funkwecker verfügt über drei Alarmfunktionen: Vibration (optional), Weckton (optional) und Signallicht.
- Mit dem **ALARM** Schiebeschalter auf der Rückseite können Sie zwischen verschiedenen Kombinationen wählen:  
nur Weckton , Vibration und Weckton , nur Vibration .
- Im Display erscheint oder verschwindet das entsprechende Symbol.

**BOOM – Hochleistungs-Funkwecker mit Vibrationsalarm**

D

- **Achtung:** Die Alarmfunktion mit Vibration und das Signallicht funktionieren nur über Netzadapter! Ist kein Netzteil angeschlossen, können Sie sich nur mit dem Weckton wecken lassen, egal auf welcher Position der Schiebesehalter steht.

**9.2.1 Wecken mit Vibration**

- Schließen Sie die Vibrationseinheit an. Stecken Sie den Anschlussstecker in den dafür vorgesehenen Anschluss.
- Platzieren Sie die Vibrationseinheit am besten zwischen einer weichen und einer soliden Fläche (z.B. Bettkasten und Matratze), um den Effekt zu maximieren.

**9.3 Einstellung von Lautstärke, Frequenz und Helligkeit**

- Der Funkwecker verfügt über die Möglichkeit, Lautstärke und Frequenz des Wecktons sowie die Helligkeit des Signallichts in mehreren Stufen einzustellen. Jede Auswahl wird sofort dargestellt.
- **Hinweis:** Ein Alarm muss aktiv sein, um eine Vorschau der Auswahl zu erhalten.

**9.3.1 Einstellung Lautstärke**

- Drücken Sie im Normalmodus die **LEVEL** Taste so oft, bis das  Symbol erscheint.
- Halten Sie die **LEVEL** Taste für drei Sekunden gedrückt, um in den Einstellmodus zu gelangen.
- Mit der – oder + Taste können Sie die Lautstärke des Weckalarms in 5 Stufen einstellen.
- Bestätigen Sie die Eingabe mit der **LEVEL** Taste.
- Bei Erreichen der Weckzeit ertönt ein Alarmton, dessen Intervall und Lautstärke sich bis zur eingestellten Stufe langsam steigert.

**9.3.2 Einstellung Tonhöhe/Frequenz**

- Drücken Sie im Normalmodus die **LEVEL** Taste so oft, bis das  Symbol erscheint.
- Halten Sie die **LEVEL** Taste für drei Sekunden gedrückt, um in den Einstellmodus zu gelangen.
- Mit der – oder + Taste können Sie die Tonhöhe des Weckalarms in 10 Stufen einstellen.
- Bestätigen Sie die Eingabe mit der **LEVEL** Taste.

**9.3.3 Einstellung Helligkeit**

- Drücken Sie im Normalmodus die **LEVEL** Taste so oft, bis das  Symbol erscheint.
- Halten Sie die **LEVEL** Taste für drei Sekunden gedrückt, um in den Einstellmodus zu gelangen.
- Mit der – oder + Taste können Sie die Helligkeit in 5 Stufen einstellen. Diese Einstellung regelt sowohl die Tagbeleuchtung als auch das Lichtsignal beim Wecken.
- Bestätigen Sie die Eingabe mit der **LEVEL** Taste.
- Bei Erreichen der Weckzeit blinkt ein Lichtsignal, dessen Intervall sich langsam steigert.

**9.4 Demomodus der Alarmfunktion**

- Drücken und halten Sie im Normalmodus die **SET 1** oder **SET 2** Taste für mindestens drei Sekunden, um in den Demomodus zu gelangen.
- So lange Sie nun die **SET 1** oder **SET 2** Taste gedrückt halten, wird Ihnen die jeweilige eingestellte Alarmkonstellation vorgestellt.

**Hinweis:** Der Alarm muss aktiv sein, um eine Vorschau der jeweiligen Alarmkonstellation zu erhalten.

**BOOM – Hochleistungs-Funkwecker mit Vibrationsalarm**

D

**10. Aufstellen des Weckers**

- Stellen Sie den Wecker auf eine ebene Oberfläche.
- Mit den zwei beiliegenden Gummifüßen können Sie den Blickwinkel ggf. optimieren. Kleben Sie hierfür die beiden Gummifüße in die dafür vorgesehenen Aussparungen auf der Unterseite.





**11. Pflege und Wartung**

- Reinigen Sie das Gerät mit einem weichen, leicht feuchten Tuch. Keine Scheuer- oder Lösungsmittel verwenden!
- Entfernen Sie die Batterien, wenn Sie das Gerät längere Zeit nicht verwenden.
- Bewahren Sie Ihr Gerät an einem trockenen Platz auf.

**11.1 Batteriewechsel**

- Sobald das Batteriesymbol erscheint, wechseln Sie bitte die Batterien.
- Öffnen Sie das Batteriefach und legen Sie zwei neue Batterien 1,5 V AA polrichtig ein.
- Schließen Sie das Batteriefach wieder.

**12. Fehlerbeseitigung**

Problem	Lösung
Keine Anzeige	<b>Netzbetrieb:</b> → Gerät mit Netzteil anschließen → Netzteil überprüfen  <b>Batteriebetrieb:</b> → Batterien polrichtig einlegen → Batterien wechseln
Kein DCF Empfang	→ DCF-Funkempfang im Einstellmodus einschalten (ON) → – Taste für drei Sekunden gedrückt halten, um Empfangsversuch auszulösen → Anderen Aufstellort für das Gerät wählen → Empfangsversuch in der Nacht abwarten → Beseitigen der Störquellen → Neuinbetriebnahme des Gerätes gemäß Anleitung → Uhrzeit manuell einstellen
Keine Beleuchtung	→ <b>LIGHT</b> Schiebesehalter auf  oder  stellen (siehe 8. Beleuchtung) → Hintergrundbeleuchtung mit <b>SNOOZE/LIGHT</b> Taste aktivieren → Uhr befindet sich im DCF-Signalempfangsmodus
Keine Vibration	→ Vibrationseinheit anschließen → Gerät mit Netzteil anschließen → Schiebesehalter <b>ALARM</b> auf  oder  stellen

**BOOM – Hochleistungs-Funkwecker mit Vibrationsalarm**

D

Unkorrekte Anzeige → **RESET** Knopf auf der Rückseite mit einem spitzen Gegenstand drücken

**Batteriebetrieb:**

→ Batterien wechseln

Wenn Ihr Gerät trotz dieser Maßnahmen immer noch nicht funktioniert, wenden Sie sich an den Händler, bei dem Sie das Produkt gekauft haben.

**13. Entsorgung**

Dieses Produkt wurde unter Verwendung hochwertiger Materialien und Bestandteile hergestellt, die recycelt und wiederverwendet werden können.



Batterien und Akkus dürfen keinesfalls in den Hausmüll!

Als Verbraucher sind Sie gesetzlich verpflichtet, gebrauchte Batterien und Akkus zur umweltgerechten Entsorgung beim Handel oder entsprechenden Sammelstellen gemäß nationalen oder lokalen Bestimmungen abzugeben.

Die Bezeichnungen für enthaltene Schwermetalle sind:

Cd=Cadmium, Hg=Quecksilber, Pb=Blei



Dieses Gerät ist entsprechend der EU-Richtlinie über die Entsorgung von Elektro- und Elektronik-Altgeräten (WEEE) gekennzeichnet.

Dieses Produkt darf nicht mit dem Hausmüll entsorgt werden. Der Nutzer ist verpflichtet, das Altgerät zur umweltgerechten Entsorgung bei einer ausgewiesenen Annahmestelle für die Entsorgung von Elektro- und Elektronikgeräten abzugeben.

**14. Technische Daten**

Spannungsversorgung:	Netzteil (inklusive) Input: 230V AC 50Hz 200mA Output: 6V AC 300mA 1,8W Ø Effizienz im Betrieb: ≥70,92% Leistungsaufnahme bei Nulllast: ≤0,21 W Batterien 2 x 1,5 V AA (nicht inklusive) Verwenden Sie Alkaline Batterien
Vibrationseinheit	Abmessung: Ø 95 x 33 mm, Kabellänge: ca. 1 m
Gehäusemaße:	110 x 65 x 122 mm
Gewicht:	249 g (nur das Gerät)

**BOOM – High performance radio-controlled alarm clock with vibration alarm**

GB

Thank you for choosing this instrument from TFA.

**1. Before you use this product**

- **Please make sure you read the instruction manual carefully.**  
This information will help you to familiarize yourself with your new device, to learn all of its functions and parts, to find out important details about its first use and how to operate it and to get advice in the event of a malfunction.
- **Following and respecting the instructions in your manual will prevent damage to your instrument and loss of your statutory rights arising from defects due to incorrect use.**
- **Likewise, we take no responsibility for any incorrect readings or for any consequences resulting from them.**
- **We shall not be liable for any damage occurring as a result of non following of these instructions.**
- **Please take particular note of the safety advice!**
- **Please keep this instruction manual safe for future reference.**

**2. Delivery contents**

- Radio-controlled alarm clock
- Vibration unit (Cat. No. 30.3223.02)
- Instruction manual
- Power adaptor
- Two adhesive pads

**3. Range of application and all the benefits of your new instrument at a glance**

- High-performance radio alarm clock with vibration, extra loud alarm and flashing light for a guaranteed waking up
- Adjustable volume, tone pitch / frequency and brightness
- Ideal for people with hearing impairment and for heavy sleepers
- Radio-controlled clock with week days written in full letters (6 languages) and the entire date for an easy temporal orientation
- With time zone and manual setting option
- Two separate alarms with different sounds
- Snooze function
- Backlight on keypress or permanent
- Automatic night lighting with light sensor

**4. For your safety**

- This product is exclusively intended for the range of application described above. It should only be used as described within these instructions.
- Unauthorized repairs, alterations or changes to the product are prohibited.



**Caution!**  
**Risk of electrocution!**

- Plug the device only into a mains socket installed within your country's electrical safety regulations and with a correct mains voltage (see nameplate).
- The mains socket must be located near the equipment and it must be easily accessible.



**BOOM – High performance radio-controlled alarm clock with vibration alarm**

- Unplug the device immediately if any fault occurs.
- The device and the power adapter must not come into contact with water or moisture. It should be operated in dry interiors.
- Do not use the device if the housing or the power adapter are damaged.
- Keep the device out of reach of persons (including children) who cannot fully appreciate the potential risks of handling electrical equipment.
- Only use the supplied power adapter.
- Connect the lead to the device first and then plug the power adapter into the socket.
- Do not pull the plug out of the socket by its cable.
- Route the mains cable and the cable of the vibration unit so it does not come into contact with sharp-edged or hot objects.

**Caution!  
Risk of injury:**

- Keep this instrument and the batteries out of reach of children.
- Batteries contain harmful acids and may be hazardous if swallowed. If a battery is swallowed, this can lead to serious internal burns and death within two hours. If you suspect a battery could have been swallowed or otherwise caught in the body, seek medical help immediately.
- Batteries must not be thrown into a fire, short-circuited, taken apart or recharged. Risk of explosion!
- Low batteries should be changed as soon as possible to prevent damage caused by leaking. Never use a combination of old and new batteries together, nor batteries of different types.
- Wear chemical-resistant protective gloves and safety glasses when handling leaking batteries.

**Important information on product safety!**

- Do not expose the device to extreme temperatures, vibrations or shocks.
- Protect it from moisture.

**5. Elements****A: Display (Fig. 1):**

- |  |  |
|--|--|
| <b>A 1:</b> Time, seconds                    | <b>A 2:</b> AM/PM                        |
| <b>A 3:</b> Symbol power adaptor connected   | <b>A 4:</b> Symbol alarm sound activated |
| <b>A 5:</b> Symbol vibration alarm activated | <b>A 6:</b> Symbol auto light activated  |
| <b>A 7:</b> Date and weekday                 | <b>A 8:</b> DCF reception symbol         |
| <b>A 9:</b> Daylight Saving Time symbol      | <b>A 10:</b> Snooze symbol               |
| <b>A 11:</b> Battery symbol                  | <b>A 12:</b> Alarm time 1                |
| <b>A 13:</b> Alarm time 2                    | <b>A 14:</b> Symbol volume setting       |
| <b>A 15:</b> Symbol frequency setting        | <b>A 16:</b> Symbol brightness setting   |
| <b>A 17:</b> Level                           |  |

**BOOM – High performance radio-controlled alarm clock with vibration alarm****B: Buttons (Fig. 2+3):**

- |                                   |                                   |
|-----------------------------------|-----------------------------------|
| <b>B 1:</b> SNOOZE/LIGHT button   | <b>B 2:</b> SET 1 button          |
| <b>B 3:</b> – button              | <b>B 4:</b> + button              |
| <b>B 5:</b> SET 2 button          | <b>B 6:</b> LEVEL button          |
| <b>B 7:</b> Alarm 1 ON/OFF switch | <b>B 8:</b> Alarm 2 ON/OFF switch |
| <b>B 9:</b> LIGHT switch          | <b>B 10:</b> ALARM switch         |
| <b>B 11:</b> SET button           | <b>B 12:</b> RESET button         |





**C: Housing (Fig. 2+3):**

- |  |                                 |
|--|---------------------------------|
| <b>C 1:</b> Power adaptor jack                       | <b>C 2:</b> Vibration unit jack |
| <b>C 3:</b> Battery compartment                      |                                 |
| <b>C 4:</b> Color mark for the alarm time 1 ON / OFF |                                 |
| <b>C 5:</b> Color mark for the alarm time 2 ON / OFF |                                 |
| <b>C 6:</b> Light sensor                             |                                 |

**6. Getting started**

- Connect the attached power adapter to the alarm clock. Insert the power adapter pin into the provided device jack and connect the plug to a wall socket. **Important!** Make sure that your household voltage is no more than 230V! Otherwise your device may be damaged.
- The device will alert you with a beep and all segments will be displayed for a short moment.
- The symbol "power adaptor connected" appears.

**6.1 Reception of the DCF frequency signal**

- The clock will now scan the DCF frequency signal and the DCF symbol  will be flashing on the display. When the time code is successfully received after 3-8 minutes, the radio-controlled time, the date and the DCF symbol will be shown steadily on the display.
- The DCF reception always takes place daily at 3:00 o'clock in the morning. If the reception is not successfully received, further attempts will be taken at 4:00 and 5:00 o'clock in the morning.
- You can also start the initialization manually.
- Press and hold – button for three seconds.
- The DCF reception symbol will be flashing.
- To end the reception, press and hold the – button for three seconds again. The DCF reception symbol disappears.
- There are three different reception states:
  -  flashing – reception is active
  -  solid – reception is very good
  -  no symbol – no reception/time was set manually
- If the clock cannot detect the DCF-signal (e.g. due to interference, transmitting distance, etc.), the time can be set manually. The clock will then work as a normal quartz clock (see: 7.1 Manual settings).

**BOOM – High performance radio-controlled alarm clock with vibration alarm****6.2 Radio-controlled time reception**

The time base for the radio-controlled time is a caesium atomic clock operated by the Physikalisch Technische Bundesanstalt based in Braunschweig (Brunswick), Germany. It has a time deviation of less than one second in one million years. The time is coded and transmitted from Mainflingen near Frankfurt via the frequency signal DCF-77 (77.5 kHz) and has a transmitting range of approximately 1,500 km. The adjustment to Daylight Saving Time (summer/winter time) is automatic. In Daylight Saving Time ☀ is shown on the display. The reception quality depends mainly on geographic location. Normally there should be no reception problems within a 1,500 km radius around Frankfurt.

Therefore, please note the following steps:

- The recommended distance to any interfering sources like computer screens or TV sets is at least 1.5 - 2 meters.
- Within concrete walls (reinforced with steel) such as basements, the received signal is naturally weakened. In extreme cases, please place the unit close to a window to improve reception.
- During night-time, the atmospheric interference is usually less severe and reception is possible in most cases. A single daily reception is adequate to keep the accuracy deviation under 1 second.

**6.3 Insert the batteries**

- The batteries will operate as a backup power source in case of power failure.
- For a permanent backlight, to use the vibration alarm and to conserve battery power, use the supplied power adapter.
- Open the battery compartment at the bottom of the device.
- Insert two new AA 1,5 V batteries into the battery compartment. Make sure the polarity is correct.
- Close the battery compartment again.

**7. Operation**

- Press and hold the – or + button in setting mode for fast mode.
- The device will automatically quit the setting mode if no button is pressed for 15 seconds.

**7.1 Manual settings**

- Press and hold the **SET** button at the back in normal mode for three seconds.
- dcf appears on the display and ON (default) will be flashing. By default, the DCF reception is activated and after successful reception of the DCF signal no manual time setting is necessary.
- Press the – or + button if you want to deactivate the DCF reception (OFF).
- Once the DCF time reception is deactivated the clock and date must be manually set. Then the DCF reception symbol disappears. No time zone will appear.
- Confirm the setting with the **SET** button.
- Press the **SET** button again to do the settings in the following sequence: The 12 or 24 hours system (24hr - default), the time zone (0 - default), the hours, the minutes, the year, the month and the day, the day-of-the-week language (GERMAN - default), the button tone bEEP (OFF - default) and the Auto Light brightness level (LOW - default). Press the – or + button to adjust it.
- Confirm the setting with the **SET** button.
- Once the DCF time signal is successfully received and the DCF reception is activated (dcf ON), the manually set time is overwritten.

**BOOM – High performance radio-controlled alarm clock with vibration alarm****7.1.1 24- or 12-hour system setting**

- Press the – or + button in setting mode to choose the 12 HR or 24 HR system.
- In the 12-HR system AM (before noon) or PM (after noon) appears on the display.
- In 12 HR system the format month / day / year appears on the display.

**7.1.2 Time zone setting**

- In the setting mode, press the – or + button to make the time zone correction (-9/+9).
- The time zone correction is needed for countries where the DCF signal can be received but the time zone is different from the DCF time (e.g. +1=one hour plus).

**7.1.3 Day-of-week language setting**

- In the setting mode you can choose the day-of-the-week language.
- Press – or + button.
- In the display appears: German, English, French, Spanish, Italian and Dutch.







**7.1.4 Button tone setting**

- By default, the button tone (bEEP) is disabled (OFF).
- In the setting mode press the – or + button to activate the button tone (ON).
- If the button tone is enabled, each button operation is acknowledged with a beep.

**7.1.5 Auto Light setting**

- In the setting mode you can adjust the brightness level of the automatic night backlight.
- Press and hold the – or + button to change between LOW (default) or HIGH (see: 8. Backlight).

**8. Backlight**

- The device is equipped with a backlight which is also visible in bright ambient light and a night backlight which enables the user to read the display in the dark. The light sensor turns on the night backlight automatically when it is dark.
- Press the **LIGHT** switch at the back to change between three different settings:  
 Auto Light,  permanent backlight,  off.
- In  position the night light will come on automatically when it is dark.
- In  position the strong backlight is activated permanently. When it is dark, the night backlight turns on.
- To deactivate the permanent backlight and the night backlight slide the switch to the position .
- Press the **SNOOZE/LIGHT** button to activate the backlight for 10 seconds.
- **Attention:**  
Continuous illuminated backlight only works when using the power adapter. Press the **SNOOZE/LIGHT** button to activate the backlight for 10 seconds in battery operation.

**BOOM – High performance radio-controlled alarm clock with vibration alarm****8.2 Backlight overview**

	When bright	When dark	When waking	Press the <b>SNOOZE/LIGHT</b> button
Position	No backlight	Night backlight	Flashing light	Backlight for 10 seconds, when light is off
Position	Day backlight	Night backlight	Flashing light	Light is already on
Position	No backlight	No backlight	Flashing light	Backlight for 10 seconds
Pure battery operation	No backlight	No backlight	No flashing light	Backlight for 10 seconds

- **Note:** During a DCF signal reception, the lighting is temporarily disabled or cannot be activated.

**8.3 Backlight adjustment****8.3.1 Day backlight and flashing light when waking**

- The day backlight and the light signal brightness can be both adjusted in 5 steps (see 9.3.3 alarm functions / brightness setting).

**8.3.2 Automatic night backlight**

- You can adjust the brightness level of the automatic night backlight in the setting mode for either HIGH or LOW (see 7.1.5 Manual settings/Auto Light setting).

**9. Alarm****9.1 Alarm time setting**

- The alarm clock has two alarms with different alarm times and tones.

**9.1.1 Setting of the first alarm time**

- Press the **SET 1** button in normal mode.
- 7:00 (default) or the last adjusted alarm time appears on the display.
- The hour digits flash.
- Press the – or + button to adjust the hours.
- Confirm the setting with the **SET 1** button.
- The minute digits flash. Press the – or + button to adjust the minutes.
- Confirm the setting with the **SET 1** button.
- The set alarm time appears on the display.

**BOOM – High performance radio-controlled alarm clock with vibration alarm**

- To activate the alarm function, move the switch **Alarm 1 ON/OFF** upwards (ON). At the same time, the point is highlighted in color and around the alarm time a frame appears with the alarm symbol :



- The first alarm time is activated.
- When the set alarm time is reached, the alarm clock will wake you up with the selected settings.
- Press any button to stop the alarm.
- If the alarm is not stopped manually, it will automatically turn off after three minutes.
- The alarm symbol remains on the display and the alarm will be reactivated at the same time.
- When the alarm is active, press the **SNOOZE/LIGHT** button to activate the snooze function.
- Once the snooze function is activated, **zZ** will be flashing on the display.
- The alarm will be interrupted for 5 minutes.
- Slide the **Alarm 1 ON/OFF** switch downwards (OFF), to deactivate the alarm function.
- The alarm symbol and the color mark disappear from the display.

**9.1.2 Setting of the second alarm time**

- Press the **SET 2** button in normal mode.
- 7:00 (default) or the last adjusted alarm time appears on the display.
- Set the alarm time for the second alarm in the same way as the first alarm time.
- To activate/deactivate the second alarm function, move the switch **Alarm 2 ON/OFF** to the top (ON)/below (OFF).

**9.2 Alarm function selection**

- The radio controlled alarm clock has three alarms functions: vibration (optional), alarm tone (optional) and flashing light.
- Slide the **ALARM** switch at the back to change between different combinations:  
alarm tone only , vibration and alarm tone , vibration only .
- The respective symbol will appear or disappear on the display.
- **Attention:** The vibration alarm and the flashing light only work with power adapter. If no power adapter is connected, you can only wake up with an alarm tone, regardless of the position of the alarm switch.

**9.2.1 Wake up with vibration**

- Connect the vibration unit. Insert the vibration unit pin into the provided device jack.
- Place the vibration unit preferably between a soft and a solid surface (e.g. a bed drawer or a mattress) to maximize the vibration effect.

**9.3 Volume, frequency and brightness setting**

- The radio-controlled alarm clock offers the possibility to adjust the volume and frequency of the alarm, as well as the flashing light brightness in several stages. Each selection will be presented immediately.
- **Note:** One alarm must be active to preview the selection.

**BOOM – High performance radio-controlled alarm clock with vibration alarm****9.3.1 Volume setting**

- Press the **LEVEL** button until appears.
- Press and hold the **LEVEL** button for three seconds to enter the setting mode.
- Press the – or + button to adjust the alarm tone volume in 5 steps.
- Confirm the setting with the **LEVEL** button.
- When the alarm time is reached, an alarm tone sounds. The interval and volume will increase gradually up to the set level.

**9.3.2 Pitch / frequency setting**

- Press the **LEVEL** button until appears.
- Press and hold the **LEVEL** button for three seconds to enter the setting mode.
- Press – or + button to adjust the frequency of the alarm tone in 10 steps.
- Confirm the setting with the **LEVEL** button.

**9.3.3 Brightness setting**

- Press the **LEVEL** button until appears.
- Press and hold the **LEVEL** button for three seconds to enter the setting mode.
- Press – or + button to adjust the brightness in 5 steps. This setting controls the day backlight as well as the flashing light during wake-up.
- Confirm the setting with the **LEVEL** button.
- When the alarm time is reached, a light flashes. The interval will increase gradually.

**9.4 Demo mode of the alarm function**

- Press and hold the **SET 1** or **SET 2** button in normal mode for at least three seconds, to enter the demo mode.
- As long as you hold the **SET 1** or **SET 2** button, the respective alarm settings will be presented.

**Note:** The alarm must be active to preview the setting.

**10. Placing the alarm clock**

- Place the alarm clock on a flat surface.
- The two additional adhesive pads can be used to optimize the viewing angle. For this, stick the two adhesive pads into the recesses underneath the clock.

**11. Care and maintenance**

- Clean the device with a soft damp cloth. Do not use solvents or scouring agents.
- Remove the batteries if the device will not be used for an extended period of time.
- Keep the device in a dry place.

**11.1 Battery replacement**

- Change the batteries when the battery symbol appears on the display.
- Open the battery compartment and insert two new AA 1.5 V batteries, polarity as illustrated.
- Close the battery compartment again.

**BOOM – High performance radio-controlled alarm clock with vibration alarm****12. Troubleshooting**

Problem	Solution
No display	<p><b>Operation with power adapter:</b></p> <ul style="list-style-type: none"> <li>→ Connect the device to the power adapter</li> <li>→ Check the power adapter</li> </ul> <p><b>Battery operation:</b></p> <ul style="list-style-type: none"> <li>→ Ensure the batteries' polarity are correct</li> <li>→ Change the batteries</li> </ul>
No DCF reception	<ul style="list-style-type: none"> <li>→ Activate (ON) the DCF reception in the setting mode.</li> <li>→ Press the – button for three seconds to start the reception manually</li> <li>→ Choose another place for your product</li> <li>→ Wait for an attempt reception during the night</li> <li>→ Check if there is any source of interference.</li> <li>→ Restart the instrument according to the manual</li> <li>→ Set the clock manually</li> </ul>
No backlight	<ul style="list-style-type: none"> <li>→ Set the LIGHT switch to  or  (see: 8. Backlight)</li> <li>→ Press the <b>SNOOZE/LIGHT</b> button to activate the backlight</li> <li>→ Clock is in the DCF signal reception mode</li> </ul>
No vibration	<ul style="list-style-type: none"> <li>→ Connect the vibration unit</li> <li>→ Connect the device to the power adapter</li> <li>→ Slide the <b>ALARM</b> switch to  or </li> </ul>
Incorrect indication	<ul style="list-style-type: none"> <li>→ Use a pin to press the <b>RESET</b> button at the back</li> </ul> <p><b>Battery operation:</b></p> <ul style="list-style-type: none"> <li>→ Change the batteries</li> </ul>

If your device fails to work despite these measures, contact the retailer where you purchased the product.

**13. Waste disposal**

This product has been manufactured using high-grade materials and components which can be recycled and reused.



Never dispose of empty batteries and rechargeable batteries in ordinary household waste.

As a consumer, you are required by law to take them to your retail store or to an appropriate collection site depending on national or local regulations in order to protect the environment.

The symbols for the contained heavy metals are:  
Cd=cadmium, Hg=mercury, Pb=lead

**BOOM – High performance radio-controlled alarm clock with vibration alarm****(GB)**

This product is labelled in accordance with the EU Waste Electrical and Electronic Equipment Directive (WEEE).

Please do not dispose of this product in ordinary household waste. As a consumer, you are required to take end-of-life devices to a designated collection point for the disposal of electrical and electronic equipment, in order to ensure environmentally-compatible disposal.

**14. Specifications**

Power consumption:	Power supply (included) Input: 230V AC 50Hz 200mA Output: 6V AC 300mA 1.8W Average active efficiency: $\geq 70.92\%$ No-load power consumption: $\leq 0.21$ W 2 x AA 1,5 V batteries (not included) Use Alkaline batteries
Vibration unit	Dimension: $\varnothing 95 \times 33$ mm, cable length: about 1m
Housing dimension:	110 x 65 x 122 mm
Weight:	249 g (device only)

**BOOM – Réveil radio-piloté haute performance avec alarme vibrante****(F)**

Nous vous remercions d'avoir choisi l'appareil de la société TFA.

**1. Avant d'utiliser votre appareil****• Veuillez lire attentivement le mode d'emploi.**

Vous vous familiariserez ainsi avec votre nouvel appareil, vous découvrirez toutes les fonctions et tous les éléments qui le composent, vous noterez les détails importants relatifs à sa mise en service et vous lirez quelques conseils en cas de dysfonctionnement.

**• En respectant ce mode d'emploi, vous éviterez d'endommager votre appareil et de perdre vos droits légaux en cas de défaut si celui-ci résulte d'une utilisation non-conforme.****• De même, nous n'assumons aucune responsabilité pour des relevés incorrects et les conséquences qu'ils pourraient engendrer.****• Nous n'assumons aucune responsabilité pour des dommages qui auraient été causés par le non-respect du présent mode d'emploi.****• Suivez bien toutes les consignes de sécurité !****• Conservez soigneusement le mode d'emploi !****2. Contenu de la livraison**

- Réveil radio-piloté
- Appareil de vibration (N° de l'art. 30.3223.02)
- Mode d'emploi
- Adaptateur secteur
- Deux pastilles adhésives

**3. Aperçu du domaine d'utilisation et de tous les avantages de votre nouvel appareil**

- Réveil radio-piloté haute performance avec vibration, alarme sonore très forte et signal lumineux pour être certain de se réveiller
- Volume, tonalité / fréquence et luminosité réglables
- Idéal pour les personnes ayant une déficience auditive ou un sommeil très profond
- Horloge radio-pilotée avec les jours de la semaine affichés en toutes lettres (en 6 langues) et la date complète pour une orientation temporelle plus facile
- Avec fuseau horaire et option de réglage manuel
- Deux réveils séparés avec différents sons d'alarme
- Fonction de répétition snooze
- Éclairage de fond en appuyant une touche ou permanent
- Éclairage de nuit automatique via capteur de lumière

**4. Pour votre sécurité**

- Le produit est destiné uniquement à l'utilisation décrite ci-dessus. N'utilisez jamais l'appareil à d'autres fins que celles décrites dans le présent mode d'emploi.
- Vous ne devez en aucun cas réparer, démonter ou modifier l'appareil par vous-même.



**Attention !**  
**Danger de choc électrique !**

- Branchez l'appareil uniquement sur une prise de courant réglementaire ayant une tension de secteur appropriée (voir la plaque signalétique).
- La prise de courant doit être proche de l'équipement et facilement accessible.

**BOOM – Réveil radio-piloté haute performance avec alarme vibrante**

F

- Retirez immédiatement la fiche de la prise en cas de défaut.
- L'appareil et l'adaptateur secteur ne doivent pas entrer en contact avec de l'eau ou de l'humidité. Ils ne peuvent être utilisés que dans des locaux secs.
- N'utilisez pas l'appareil si le boîtier ou l'adaptateur secteur sont endommagés.
- Conservez le produit hors de la portée de personnes (enfants compris) inaptes à évaluer les risques possibles liés au maniement d'appareils électriques.
- Utilisez uniquement l'adaptateur secteur fourni.
- Commencez par brancher le cordon d'alimentation à l'appareil, branchez ensuite la fiche dans la prise secteur.
- Pour débrancher, tirez sur la fiche et non sur le cordon d'alimentation.
- Placez le cordon d'alimentation et le câble de l'appareil de vibration de sorte qu'ils n'entrent pas en contact avec des objets tranchants ou brûlants.



**Attention !**  
**Danger de blessure :**

- Gardez votre appareil et les piles hors de la portée des enfants.
- Les piles contiennent des acides nocifs pour la santé et peuvent être mortelles dans le cas d'une ingestion. Si une pile a été avalée, elle peut entraîner des brûlures internes graves ainsi que la mort dans l'espace de 2 heures. Si vous craignez qu'une pile ait pu être avalée ou ingérée d'une autre manière, quelle qu'elle soit, contactez immédiatement un médecin d'urgence.
- Ne jetez jamais de piles dans le feu, ne les court-circuitiez pas, ne les démontez pas et ne les rechargez pas. Risque d'explosion !
- Une pile faible doit être remplacée le plus rapidement possible afin d'éviter toute fuite. N'utilisez jamais simultanément de piles anciennes avec des piles neuves ou des piles de types différents.
- Pour manipuler des piles qui ont coulé, utilisez des gants de protection chimique spécialement adaptés et portez des lunettes de protection !



**Conseils importants de sécurité du produit !**

- Évitez d'exposer l'appareil à des températures extrêmes, à des vibrations ou à des chocs.
- Protégez-le contre l'humidité.

**5. Composants**

**A : Affichage (Fig. 1) :**

**A 1 :** Horloge, secondes

**A 3 :** Symbole adaptateur secteur connecté

**A 5 :** Symbole alarme de vibration activée

**A 7 :** Jour de la semaine et date

**A 9 :** Symbole de l'heure d'été

**A 11 :** Symbole de pile

**A 13 :** Heure de réveil 2

**A 15 :** Réglage de la fréquence

**A 17 :** Niveau de réglage

**A 2 :** AM/PM

**A 4 :** Symbole alarme sonore activée

**A 6 :** Symbole auto light activée

**A 8 :** Symbole de réception DCF

**A 10 :** Symbole snooze

**A 12 :** Heure de réveil 1

**A 14 :** Réglage du volume

**A 16 :** Réglage de la luminosité

**BOOM – Réveil radio-piloté haute performance avec alarme vibrante**

F

**B : Touches (Fig. 2+3) :**

**B 1 :** Touche **SNOOZE/LIGHT**

**B 3 :** Touche –

**B 5 :** Touche **SET 2**

**B 7 :** Interrupteur **Réveil 1 ON/OFF**

**B 9 :** Interrupteur **LIGHT**

**B 11 :** Touche **SET**

**B 2 :** Touche **SET 1**

**B 4 :** Touche +

**B 6 :** Touche **LEVEL**

**B 8 :** Interrupteur **Réveil 2 ON/OFF**

**B 10 :** Interrupteur **ALARM**

**B 12 :** Touche **RESET**

**C : Boîtier (Fig. 2+3) :**

**C 1 :** Prise adaptateur secteur

**C 3 :** Compartiment à piles

**C 4 :** Marque de couleur pour l'heure de réveil 1 ON / OFF

**C 5 :** Marque de couleur pour l'heure de réveil 2 ON / OFF





**C 6 :** Détecteur de lumière

**C 2 :** Prise appareil de vibration

**6. Mise en service**

- Raccordez le réveil avec l'adaptateur secteur fourni. Branchez le connecteur sur la prise de l'appareil prévu et la fiche de l'adaptateur sur le secteur. **Important !** Assurez-vous que la tension de réseau ne dépasse pas 230V. Une autre tension de réseau pourrait endommager votre appareil.
- Un signal sonore se fait entendre et tous les segments s'allument brièvement.
- Le symbole « adaptateur secteur connecté » apparaît.

**6.1 Réception du signal**

- L'horloge cherche le signal radio et le symbole de réception DCF  clignote. En cas de réception correcte après 3-8 minutes, l'heure radio, la date et le symbole de réception DCF sont affichés en continu sur l'écran.
- La réception du signal DCF a lieu à 3:00 h du matin. Au cas où la réception à 3 h du matin aurait échoué, un nouvel essai de réception sera effectué à 4 h et à 5 h.
- Vous pouvez également activer manuellement la réception.
- Appuyez sur la touche – pendant trois secondes.
- Le symbole de réception DCF clignote.
- Pour désactiver la réception DCF, appuyez de nouveau sur la touche – pendant trois secondes. Le symbole de réception DCF disparaît.
- Il y a trois symboles de réception différents :
  -  clignote – réception en cours
  -  allumé en continu – la réception a abouti
  -  aucun symbole – pas de réception DCF / réglage manuel de l'heure
- Si votre horloge radio-pilotée ne peut pas recevoir le signal DCF (par exemple en cas de perturbations, d'une distance de transmission excessive etc.), vous pouvez régler l'horaire manuellement. L'horloge fonctionne comme une horloge à quartz normale (voir : 7.1 Réglages manuels).

**BOOM – Réveil radio-piloté haute performance avec alarme vibrante****F****6.2 Réception de l'heure radio**

La transmission de l'heure radio s'effectue via une horloge atomique au césium, exploitée par la Physikalisch Technische Bundesanstalt de Braunschweig (Institut Fédéral Physico-Technique de Braunschweig). L'écart de précision de cette horloge est d'1 seconde pour un million d'années. L'heure est diffusée à partir de Mainflingen, près de Francfort-sur-le-Main, avec un signal DCF-77 (77,5 kHz) d'une portée d'environ 1500 km. L'horloge radio-pilotée reçoit le signal, le convertit et affiche l'heure précise. Le passage de l'heure d'hiver à l'heure d'été et vice-versa s'effectue également automatiquement. Pendant l'heure d'été, ☀ apparaît sur l'écran. La réception dépend de votre position géographique. En règle générale, dans un rayon de 1 500 km autour de Francfort, aucun problème de transmission ne devrait survenir.

**Vérifiez les points suivants :**

- Nous vous recommandons de respecter une distance de 1,5 - 2 m entre l'appareil et d'éventuelles sources de signaux parasites, comme les écrans d'ordinateurs et les postes de télévision.
- Dans les bâtiments en béton armé (caves, greniers aménagés), le signal reçu est affaibli. Dans les cas extrêmes, nous vous conseillons de placer l'appareil près d'une fenêtre de manière à améliorer la réception du signal radio.
- La nuit, les perturbations s'affaiblissent en règle générale et la réception DCF est possible dans la plupart des cas. Une seule réception par jour suffit pour garantir la précision de l'affichage de l'heure et pour maintenir d'éventuels écarts en dessous d'1 seconde.

**6.3 Insertion des piles**

- Les piles servent de source d'énergie de secours en cas de panne d'électricité.
- Pour utiliser l'éclairage de fond permanent et la fonction de vibration et pour économiser les piles, utilisez l'adaptateur secteur compris.
- Ouvrez le compartiment à piles sur la partie inférieure.
- Insérez deux piles neuves 1,5 V AA dans le compartiment à piles. Veillez à la bonne polarité des piles.
- Refermez le compartiment à piles.

**7. Utilisation**

- Si vous maintenez la touche – ou + appuyée au cours d'un mode de réglage, vous passez en déroulement rapide.
- L'appareil quitte automatiquement le mode de réglage si aucune touche n'est pressée pendant 15 secondes.

**7.1 Réglages manuels**

- Maintenez la touche **SET** au dos de l'appareil appuyée pendant trois secondes.
- dcF apparaît sur l'écran et ON (par défaut) clignote. Par défaut, la réception DCF est activée et après une réception réussie du signal DCF, aucun réglage manuel n'est nécessaire.
- Appuyez sur la touche – ou + si vous souhaitez désactiver la réception radio DCF (OFF).
- Si la réception est désactivée, l'heure et la date doivent être réglées manuellement. Le symbole de réception DCF disparaît. Aucun fuseau horaire n'apparaît.
- Validez au moyen de la touche **SET**.

**BOOM – Réveil radio-piloté haute performance avec alarme vibrante****F**

- Appuyez encore une fois sur la touche **SET** pour ajuster l'affichage 12 heures ou 24 heures (24hr - par défaut), le fuseau horaire TIME ZONE (0 - par défaut), les heures HOUR, les minutes MINUTE, l'année YEAR, le mois MONTH, le jour DATE, la langue pour le jour de la semaine (GERMAN - par défaut), la tonalité de la touche bEEP (OFF - par défaut) et le niveau de la luminosité Auto Light (LOW - par défaut). Vous pouvez régler ces valeurs à l'aide de la touche – ou +.
- Validez au moyen de la touche **SET**.
- Lorsque la réception du signal DCF a abouti et quand la réception du signal radio est activée (dcF ON), l'heure ajustée manuellement sera remplacée par l'heure radio.

**7.1.1 Réglage de l'affichage de 12 heures et de 24 heures**

- En mode de réglage, vous pouvez configurer le système horaire sur 12 heures ou sur 24 heures avec la touche – ou +.
- En format 12 heures, AM (avant 12 h) ou PM (après 12 h) est affiché sur l'écran.
- En format 12 heures, la date est affichée sous la forme mois/date/année sur l'écran.

**7.1.2 Réglage du fuseau horaire**

- En mode de réglage, vous pouvez régler la correction du fuseau horaire (+9/-9) avec la touche – ou +.
- Vous avez la possibilité d'utiliser un autre fuseau horaire si votre horloge radio-pilotée peut recevoir le signal DCF mais l'heure de votre fuseau horaire est différente de l'heure DCF (par exemple : +1 = une heure plus tard).

**7.1.3 Réglage de la langue des jours de la semaine**

- En mode de réglage, vous pouvez régler la langue d'affichage des jours de la semaine.
- Appuyez sur la touche – ou +.
- Langues au choix pour les jours de la semaine : Allemand (GERMAN), Anglais (ENGLISH), Français (FRENCH), Espagnol (SPANISH), Italien (ITALIAN) et Néerlandais (DUTCH).

**7.1.4 Réglage de la tonalité de la touche**

- Par défaut, la tonalité de la touche (bEEP) est désactivée (OFF).
- En mode de réglage, appuyez sur la touche – ou + pour activer (ON) la tonalité de la touche.
- Chaque opération est signalée par un bip sonore lorsqu'on appuie sur une touche si la fonction est activée.

**7.1.5 Réglage Auto Light**

- En mode de réglage, vous pouvez modifier la luminosité de l'éclairage de nuit automatique.
- Appuyez sur la touche – ou +, vous pouvez choisir entre LOW (par défaut) ou HIGH (voir : 8. Éclairage de fond)



**8. Éclairage de fond**

- L'appareil dispose d'un éclairage de fond aussi visible en lumière ambiante et d'un éclairage de nuit qui rend l'affichage lisible dans l'obscurité. Le détecteur de lumière allume l'éclairage de nuit automatiquement dès qu'il commence à faire sombre.
- À l'aide de l'interrupteur **LIGHT** à l'arrière de l'appareil, on peut sélectionner les trois options suivantes :



 Auto Light,  permanent,  désactivé.

**BOOM – Réveil radio-piloté haute performance avec alarme vibrante**

F

- En position  l'éclairage de nuit s'allume automatiquement dès qu'il commence à faire sombre.
- En position  l'éclairage de fond est allumé en permanence. Dès qu'il commence à faire sombre, l'éclairage de nuit s'allume.
- Pour désactiver l'éclairage de fond permanent et de nuit, déplacez l'interrupteur sur la position .
- Appuyez sur la touche **SNOOZE/LIGHT** pour activer l'éclairage de fond pendant 10 secondes.
- **Attention** : L'éclairage de fond permanent fonctionne seulement avec l'adaptateur. Appuyez sur la touche **SNOOZE/LIGHT** pour activer l'éclairage de fond pendant 10 secondes si vous utilisez l'appareil uniquement avec des piles.

**8.2 Aperçu éclairage de fond**

	<b>Avec luminosité</b>	<b>Avec obscurité</b>	<b>Au réveil</b>	<b>Appuyez sur la touche SNOOZE/LIGHT</b>
Position 	Aucun éclairage de fond	Éclairage de nuit	Signal lumineux clignotant	Éclairage pendant 10 sec., lorsque l'éclairage est éteint
Position 	Éclairage de jour	Éclairage de nuit	Signal lumineux clignotant	L'éclairage est déjà activé
Position 	Aucun éclairage de fond	Aucun éclairage de fond	Signal lumineux clignotant	Éclairage de fond pendant 10 sec.
Utilisation uniquement avec piles	Aucun éclairage de fond	Aucun éclairage de fond	Aucun signal lumineux	Éclairage de fond pendant 10 sec.

- **Remarque** : Au cours d'une réception du signal DCF, l'éclairage est temporairement désactivé ou ne peut pas être activé.

**8.3 Réglage de l'éclairage de fond****8.3.1 Éclairage de jour et signal lumineux au réveil**

- Vous pouvez modifier la luminosité de l'éclairage de jour et du signal lumineux au réveil simultanément sur 5 niveaux (voir : 9.3.3 Réveil/Réglage de la luminosité).

**8.3.2 Éclairage de nuit automatique**

- En mode de réglage, vous pouvez modifier la luminosité de l'éclairage de nuit automatique HIGH ou LOW (voir : 7.1.5 Réglages manuels/Réglage Auto Light).

**9. Réveil****9.1 Réglage du réveil**

- Le réveil radio-piloté dispose de deux alarmes séparées avec différentes heures de réveil et tonalités.

**BOOM – Réveil radio-piloté haute performance avec alarme vibrante**

F

**9.1.1 Réglage du premier réveil**

- Appuyez sur la touche **SET 1** en mode normal.
- 7:00 (par défaut) ou l'heure de réveil réglée précédemment est affichée à l'écran.
- L'affichage de l'heure clignote.
- Réglez l'heure avec la touche – ou +.
- Validez au moyen de la touche **SET 1**.
- L'indicateur des minutes clignote et vous pouvez régler les minutes avec la touche – ou +.
- Validez au moyen de la touche **SET 1**.
- L'heure de réveil réglée apparaît sur l'écran.
- Pour activer l'heure de l'alarme, poussez l'interrupteur **Réveil 1 ON/OFF** vers le haut (ON). En même temps, le point est mis en évidence en couleur et l'heure de réveil est entourée par un cadre avec le symbole de réveil :





- L'alarme 1 est activée.
- Lorsque l'heure de réveil fixée est atteinte, le réveil se met à vous réveiller avec les paramètres d'alarme sélectionnés.
- Appuyez sur une touche de votre choix pour éteindre le réveil.
- Si l'alarme n'est pas arrêtée, elle s'arrêtera automatiquement après 3 minutes.
- Le symbole de réveil reste affiché sur l'écran et l'alarme sera de nouveau active pour l'heure de réveil suivante.
- Lorsque le réveil est activé, appuyez sur la touche **SNOOZE/LIGHT** pour activer la fonction de répétition snooze.
- Si la fonction de répétition snooze est activée, le symbole **zZ** de réveil clignote.
- Le réveil s'interrompt pendant 5 minutes.
- Poussez l'interrupteur **Réveil 1 ON/OFF** vers le bas (OFF) pour éteindre l'alarme.
- Le symbole de réveil et la marque de couleur disparaissent.

**9.1.2 Réglage du deuxième réveil**

- Appuyez sur la touche **SET 2** en mode normal.
- 7:00 (par défaut) ou l'heure de réveil réglée précédemment est affichée à l'écran.
- Procédez de même que pour le paramétrage de la première heure de réveil.
- Pour activer/désactiver l'heure de la deuxième alarme, poussez l'interrupteur **Réveil 2 ON/OFF** vers le haut (ON)/ vers le bas (OFF).

**9.2 Sélection de la fonction réveil**

- Le réveil radio piloté dispose de trois fonctions de réveil : vibration (optionnelle), alarme sonore (optionnelle), signal lumineux.
- Avec l'interrupteur **ALARM**, vous pouvez choisir entre différentes combinaisons :  
alarme sonore seulement , vibration et alarme sonore , vibration seulement .
- Le symbole respectif apparaît/ disparaît sur l'écran.
- **Attention** : l'alarme de vibration et le signal lumineux fonctionnent seulement avec l'adaptateur secteur. Si aucun adaptateur secteur n'est branché, vous ne pouvez vous faire réveiller que par l'alarme sonore, quelle que soit la position de l'interrupteur.



**BOOM – Réveil radio-piloté haute performance avec alarme vibrante**

F

**9.2.1 Alarme par vibration**

- Raccordez l'appareil de vibration. Branchez le connecteur sur la prise de l'appareil prévu.
- Placez l'appareil de vibration de manière idéale entre une surface molle et une surface dure (matelas ou bois de lit) pour maximiser l'effet.

**9.3 Réglage du volume, de la fréquence et de la luminosité**

- Le réveil radio-piloté permet de régler le volume, la fréquence du signal et la luminosité de l'éclairage sur plusieurs niveaux. Chaque sélection est immédiatement affichée.
- **Remarque** : Une alarme doit être active afin d'obtenir un aperçu de la sélection.

**9.3.1 Réglage du volume**

- Appuyez sur la touche **LEVEL** en mode normal, jusqu'à ce que  apparaisse sur l'écran.
- Maintenez la touche **LEVEL** appuyée pendant trois secondes pour accéder au mode de réglage.
- Vous pouvez ajuster le volume de l'alarme sonore avec la touche – ou + sur 5 niveaux.
- Validez au moyen de la touche **LEVEL**.
- À l'heure de réveil choisie, l'alarme se déclenche puis augmente progressivement en intervalle et en volume jusqu'au niveau réglé.

**9.3.2 Réglage de la tonalité/fréquence**

- Appuyez sur la touche **LEVEL** en mode normal, jusqu'à ce que  apparaisse sur l'écran.
- Maintenez la touche **LEVEL** appuyée pendant trois secondes pour accéder au mode de réglage.
- Vous pouvez ajuster la tonalité de l'alarme sonore avec la touche – ou + sur 10 niveaux.

**9.3.3 Réglage de la luminosité**

- Appuyez sur la touche **LEVEL** en mode normal, jusqu'à ce que  apparaisse sur l'écran.
- Maintenez la touche **LEVEL** appuyée pendant trois secondes pour accéder au mode de réglage.
- Vous pouvez ajuster la luminosité avec la touche – ou + sur 5 niveaux. Cet ajustage règle la luminosité de l'éclairage de jour et du signal lumineux au réveil simultanément.
- Validez au moyen de la touche **LEVEL**.
- À l'heure de réveil choisie, le signal lumineux clignotant se déclenche puis augmente progressivement en intervalle.

**9.4 Mode démo de la fonction réveil**

- Maintenez la touche **SET 1** ou **SET 2** appuyée pendant trois secondes au moins en mode normal pour accéder au mode démo.
- Pendant que vous maintenez la touche **SET 1** ou **SET 2** enfoncée, la constellation d'alarme réglée respective est affichée.

**Remarque** : L'alarme doit être active afin d'obtenir un aperçu du réglage respectif.

**10. Placement du réveil**

- Poser le réveil sur une surface plane.
- À l'aide des deux pastilles autocollantes, vous pouvez au besoin améliorer l'orientation. Pour cela, collez les deux pastilles dans les emplacements prévus à cet effet sur le dessous de l'appareil.

**BOOM – Réveil radio-piloté haute performance avec alarme vibrante**

F





**11. Entretien et maintenance**

- Pour le nettoyage de votre appareil, utilisez un chiffon doux et humide. N'utilisez pas de solvants ou d'agents abrasifs !
- Retirez les piles si vous n'utilisez pas votre appareil pendant une durée prolongée.
- Conservez votre appareil dans un endroit sec.

**11.1 Remplacement des piles**

- Si le symbole de piles apparaît sur l'écran, changez les piles.
- Ouvrez le compartiment à piles et insérez deux piles neuves de type 1,5 V AA en respectant la polarité +/-.
- Refermez le compartiment à piles.

**12. Dépannage**

Problème	Solution
Aucun affichage	<p><b>Fonctionnement avec adaptateur :</b></p> <ul style="list-style-type: none"> <li>→ Raccordez le dispositif avec l'adaptateur</li> <li>→ Vérifiez l'adaptateur secteur</li> </ul> <p><b>Fonctionnement avec piles :</b></p> <ul style="list-style-type: none"> <li>→ Contrôlez la bonne polarité des piles</li> <li>→ Changez les piles</li> </ul>
Pas de réception DCF	<ul style="list-style-type: none"> <li>→ Activez la réception radio DCF dans le mode de réglage (ON)</li> <li>→ Maintenez la touche – appuyée pendant trois secondes pour initier une tentative</li> <li>→ Choisissez une autre position pour votre appareil</li> <li>→ Attendez la réception du signal de nuit</li> <li>→ Éliminez les sources de parasitage</li> <li>→ Remettez l'appareil en service, conformément aux instructions</li> <li>→ Réglez l'heure manuellement</li> </ul>
Aucun éclairage de fond	<ul style="list-style-type: none"> <li>→ Placez l'interrupteur <b>LIGHT</b> sur la position  ou </li> <li>(voir : 8. Éclairage)</li> <li>→ Appuyez sur la touche <b>SNOOZE/LIGHT</b> pour activer l'éclairage de fond</li> <li>→ L'horloge se trouve dans le mode de réception de signal DCF</li> </ul>
Aucune vibration	<ul style="list-style-type: none"> <li>→ Raccordez l'appareil de vibration</li> <li>→ Raccordez le dispositif avec l'adaptateur</li> <li>→ Poussez l'interrupteur <b>ALARM</b> sur  ou </li> </ul>
Affichage incorrect	<ul style="list-style-type: none"> <li>→ Appuyez sur la touche <b>RESET</b> à l'aide d'un objet pointu</li> </ul> <p><b>Fonctionnement avec piles :</b></p> <ul style="list-style-type: none"> <li>→ Changez les piles</li> </ul>

Si votre appareil ne fonctionne toujours pas malgré ces mesures, adressez-vous au vendeur chez qui vous l'avez acheté.

**BOOM – Réveil radio-piloté haute performance avec alarme vibrante**

F

**13. Traitement des déchets**

Ce produit a été fabriqué avec des matériaux de haute qualité qui peuvent être recyclés et réutilisés.



Les piles usagées ne doivent pas être jetées dans les débris ménagers. En tant qu'utilisateur, vous avez l'obligation légale de rapporter les piles et piles rechargeables usagées à votre revendeur ou de les déposer dans une déchetterie proche de votre domicile conformément à la réglementation nationale et locale.

Les métaux lourds sont désignés comme suit :

Cd = cadmium, Hg = mercure, Pb = plomb



Cet appareil est conforme aux normes de l'UE relatives au traitement des déchets électriques et électroniques (WEEE).

L'appareil usagé ne doit pas être jeté dans les ordures ménagères. L'utilisateur s'engage, pour le respect de l'environnement, à déposer l'appareil usagé dans un centre de traitement agréé pour les déchets électriques et électroniques.

**14. Caractéristiques techniques**

Alimentation	Source d'alimentation (incluse) Entrée : 230V AC 50Hz 200mA Sortie : 6V AC 300mA 1,8W Rendement moyen en mode actif : $\geq 70,92\%$ Consommation électrique hors charge : $\leq 0,21$ W Piles 2 x 1,5 V AA (non incluses) Utilisez des piles alcalines
Appareil de vibration	Dimension : $\varnothing 95 \times 33$ mm, longueur de câble : env. 1m
Dimensions du boîtier	110 x 65 x 122 mm
Poids	249 g (appareil seulement)

**BOOM – Orologio sveglia radiocontrollato ad alta capacità con allarme di vibrazione**

I

Vi ringraziamo per aver scelto l'apparecchio della TFA.

**1. Prima di utilizzare l'apparecchio****• Leggete attentamente le istruzioni per l'uso.**

Avrete così modo di familiarizzare con il vostro nuovo apparecchio, di scoprirne tutte le funzioni e le componenti, di apprendere importanti dettagli sulla sua messa in funzione, di acquisire dimestichezza nel suo utilizzo e di usufruire di alcuni validi consigli da seguire in caso di guasti.

**• Seguendo le istruzioni per l'uso, eviterete anche di danneggiare il prodotto e di pregiudicare, a causa di un utilizzo scorretto, i diritti del consumatore che vi spettano per legge.****• Allo stesso modo, non siamo responsabili per eventuali misurazioni errate e per le conseguenze che ne possono derivare.****• Decliniamo ogni responsabilità per i danni derivanti dal mancato rispetto delle presenti istruzioni per l'uso.****• Prestate particolare attenzione alle misure di sicurezza!****• Conservate con cura queste istruzioni per l'uso.****2. La consegna include**

- Orologio sveglia radiocontrollato
- Alimentatore
- Unità di vibrazione (Cat.-N. 30.3223.02)
- 2 pads adesivi
- Istruzioni per l'uso

**3. Tutte le applicazioni e tutti i vantaggi del vostro nuovo apparecchio**

- Orologio sveglia radiocontrollato ad alta capacità con allarme di vibrazione, suono di allarme molto forte e segnale luminoso per una sveglia sicura
- Volume, tono / frequenza e luminosità regolabile
- Ideale per le persone con danni all'udito o sonno molto profondo
- Orologio radiocontrollato con l'indicazione scritta del giorno della settimana (6 lingue) e con data completa per la semplice lettura
- Con fuso orario e possibilità di impostazione manuale
- Due allarmi con vari suoni di allarme
- Funzione snooze
- Retroilluminazione attivabile alla pressione del tasto o permanentemente
- Illuminazione notturna automatica con sensore luminoso

**4. Per la vostra sicurezza**

- Il prodotto è adatto esclusivamente agli utilizzi di cui sopra. Non utilizzate il prodotto in maniera diversa da quanto descritto in queste istruzioni.
- Non sono consentite riparazioni, alterazioni o modifiche non autorizzate del dispositivo.



**Attenzione!**  
**Pericolo di morte per scossa elettrica!**

- Collegare l'apparecchio solo ad una presa correttamente installata con una tensione di rete adeguata (vedi targhetta).
- La presa dell'alimentazione dovrebbe essere situata vicino al dispositivo e dovrebbe essere facilmente accessibile.

**BOOM – Orologio sveglia radiocontrollato ad alta capacità con allarme di vibrazione** 

- Estraete immediatamente la spina dalla presa di corrente qualora rileviate un guasto.
- L'apparecchio e l'alimentatore non devono venire a contatto con acqua o umidità. Adatto solo all'uso in ambienti asciutti.
- Non utilizzate il dispositivo qualora la struttura esterna o l'alimentatore risultino danneggiati.
- Conservate il dispositivo fuori dalla portata di persone (per esempio i bambini) che potrebbero non riconoscere adeguatamente il rischio derivante dall'uso di apparecchi elettrici.
- Utilizzate esclusivamente l'adattatore in dotazione.
- Collegare prima il cavo al dispositivo e successivamente inserire la spina nella presa di corrente.
- Quando estraete la spina dalla presa di corrente, non tiratela per il cavo.
- Proteggete il cavo di alimentazione e il cavo dell'unità di vibrazione in modo da evitare il contatto con oggetti appuntiti o caldi.

**Attenzione!  
Pericolo di lesioni:**

- Tenere il dispositivo e le batterie lontano dalla portata dei bambini.
- Le batterie contengono acidi nocivi per la salute. Se ingerite, le batterie possono essere mortali. Se una batteria venisse ingerita, potrebbe causare gravi ustioni e portare alla morte nel giro di due ore. Se si sospetta che una batteria sia stata ingerita o inserita nel corpo in altra maniera, consultare immediatamente un medico.
- Non gettare le batterie nel fuoco, non polarizzarle in maniera scorretta, non smontarle e non cercare di ricaricarle. Pericolo di esplosione!
- Sostituite quanto prima le batterie quasi scariche, in modo da evitare che si scarichino completamente. Non utilizzate mai contemporaneamente batterie usate e batterie nuove né batterie di tipi diversi.
- Quando si maneggiano batterie esaurite indossare sempre guanti resistenti alle sostanze chimiche e occhiali di protezione.

**Avvertenze sulla sicurezza del prodotto!**

- Non esporre l'apparecchio a temperature estreme, vibrazioni e urti.
- Proteggere dall'umidità.

**5. Componenti****A: Display (Fig. 1):**

- |  |   |
|--|---|
| <b>A 1:</b> Orologio, secondi                      | <b>A 2:</b> AM/PM                                   |
| <b>A 3:</b> Simbolo alimentatore collegato         | <b>A 4:</b> Simbolo suono di allarme attivato       |
| <b>A 5:</b> Simbolo allarme di vibrazione attivato | <b>A 6:</b> Simbolo Auto Light attivato             |
| <b>A 7:</b> Data e giorno della settimana          | <b>A 8:</b> Simbolo della ricezione del segnale DCF |
| <b>A 9:</b> Simbolo dell'ora legale                | <b>A 10:</b> Simbolo snooze                         |
| <b>A 11:</b> Simbolo della batteria                | <b>A 12:</b> Ora della sveglia 1                    |
| <b>A 13:</b> Ora della sveglia 2                   | <b>A 14:</b> Simbolo regolazione del volume         |
| <b>A 15:</b> Simbolo regolazione della frequenza   | <b>A 16:</b> Simbolo regolazione della luminosità   |
| <b>A 17:</b> Fasi di regolazione                   |   |

**BOOM – Orologio sveglia radiocontrollato ad alta capacità con allarme di vibrazione** **B: Tasti (Fig. 2+3):**

- |   |   |
|---|---|
| <b>B 1:</b> Tasto <b>SNOOZE/LIGHT</b>           | <b>B 2:</b> Tasto <b>SET 1</b>                  |
| <b>B 3:</b> Tasto <b>-</b>                      | <b>B 4:</b> Tasto <b>+</b>                      |
| <b>B 5:</b> Tasto <b>SET 2</b>                  | <b>B 6:</b> Tasto <b>LEVEL</b>                  |
| <b>B 7:</b> Commutatore <b>Allarme 1 ON/OFF</b> | <b>B 8:</b> Commutatore <b>Allarme 2 ON/OFF</b> |
| <b>B 9:</b> Commutatore <b>LIGHT</b>            | <b>B 10:</b> Commutatore <b>ALARM</b>           |
| <b>B 11:</b> Tasto <b>SET</b>                   | <b>B 12:</b> Tasto <b>RESET</b>                 |





**C: Struttura esterna (Fig. 2+3):**

- |   |  |
|---|--|
| <b>C 1:</b> Presa dell'alimentatore                 | <b>C 2:</b> Presa dell'unità di vibrazione |
| <b>C 3:</b> Vano batteria                           |  |
| <b>C 4:</b> Marchio colorato per l'allarme 1 ON/OFF |  |
| <b>C 5:</b> Marchio colorato per l'allarme 2 ON/OFF | <b>C 6:</b> Sensore luminoso               |

**6. Messa in funzione**

- Collegare la sveglia tramite l'alimentatore fornito in dotazione. Inserite l'adattatore nella presa apposita e collegatelo ad una presa a terra. **Avvertenza importante!** Controllate che il voltaggio della vostra abitazione non sia maggiore di 230V~. Tensioni diverse possono danneggiare lo strumento.
- Viene emesso un breve segnale acustico e tutti i segmenti appaiono brevemente.
- Il simbolo "alimentatore collegato" appare sul display.

**6.1 Ricezione del segnale radio**

- L'orologio inizia a ricevere il segnale radio e il simbolo della ricezione del segnale DCF  inizia a lampeggiare. Se il codice dell'ora è stato ricevuto entro 3-8 minuti, l'ora radiocontrollata, la data e il simbolo della ricezione del segnale DCF sono costantemente visualizzati sul display.
- La ricezione del segnale DCF avviene sempre a 3.00 del mattino. Se la ricezione non è avvenuta con successo alle 3.00, verranno eseguiti tentativi alle 4.00 e alle 5.00.
- È possibile avviare l'inizializzazione manualmente.
- Tenere premuto per tre secondi il tasto **-**.
- Il simbolo della ricezione del segnale DCF lampeggia.
- Per terminare il tentativo di ricezione DCF tenendo premuto nuovamente per tre secondi il tasto **-**. Il simbolo della ricezione del segnale scompare.
- Ci sono tre differenti simboli di ricezione:
  -  Simbolo lampeggiante – Ricezione attiva
  -  Simbolo acceso – Ricezione molto buona
  -  Nessun simbolo – Ricezione disabilitata/impostare l'ora in modo manuale

- Nel caso in cui l'orologio non riesca a ricevere il segnale DCF (a causa di guasti, della distanza di trasmissione, ecc.), l'ora può essere impostata manualmente. L'orologio funziona come un normale orologio al quarzo (vedi: 7.1 Impostazioni manuali).

**6.2 Ricezione dell'ora radiocontrollata**

L'ora viene trasmessa da un orologio atomico al cesio gestito dal Physikalisch Technische Bundesanstalt di Braunschweig. La deviazione è inferiore a 1 secondo in un milione di anni.

**BOOM – Orologio sveglia radiocontrollato ad alta capacità con allarme di vibrazione** 

L'ora è codificata e trasmessa da Mainflingen vicino Francoforte con un segnale a frequenza DCF - 77 (77,5 kHz) entro un raggio di 1.500 km. L'orologio radiocontrollato riceve il segnale e lo converte per visualizzare l'ora precisa. Anche il passaggio tra ora solare e ora legale è automatico. Durante il periodo estivo sul display appare ☀. La qualità della ricezione dipende molto dalla posizione geografica. In circostanze normali e in assenza di problemi di ricezione dovrebbe avvenire entro un raggio di 1.500 km da Francoforte.

**Rispettate le norme elencate qui di seguito:**

- La distanza raccomandata da qualsiasi fonte di interferenza come monitor di computer o televisori deve essere di almeno 1,5 - 2m.
- All'interno di strutture in cemento armato (seminterrati, sovrastrutture) la ricezione del segnale è naturalmente più debole. In casi estremi si consiglia di sistemare l'unità vicino ad una finestra per ottenere una migliore ricezione del segnale.
- Durante le ore notturne, le interferenze dovute ad agenti atmosferici sono normalmente meno influenti e la ricezione è possibile nella maggior parte dei casi. Una singola ricezione giornaliera è sufficiente a garantire la precisione e a mantenere la deviazione al di sotto di un secondo.

**6.3 Inserire le batterie**

- La batteria agisce come alimentazione di supporto nel caso in cui manchi la corrente.
- Per una retroilluminazione permanente, per l'uso dell'unità di vibrazione e per risparmiare le batterie, utilizzate l'alimentatore incluso.
- Aprite il vano batteria sul fondo dell'apparecchio.
- Inserire due batterie nuove AA da 1,5 V nel vano batteria. Accertarsi di aver rispettato le corrette polarità.
- Richiudete il vano batteria.

**7. Uso**

- Tenere premuto il tasto **- o +** nella modalità impostazione per procedere velocemente.
- L'apparecchio esce automaticamente dalla modalità impostazione se non si preme alcun tasto per più di 15 secondi.

**7.1 Impostazioni manuali**

- Tenere premuto il tasto **SET** sul retro per tre secondi nella modalità normale.
- Sul display appare **dcF** e **ON** (predefinito) lampeggia. La ricezione DCF è attiva per impostazione predefinita. Dopo l'avvenuta ricezione del segnale DCF non è necessaria alcuna regolazione della ora manuale.
- Premere il tasto **- o +** se si desidera disattivare la ricezione radio DCF (**OFF**).
- Se la ricezione del segnale radio è disattivata è necessario impostare l'ora e la data manualmente. Il simbolo della ricezione del segnale scompare. Il fuso orario non appare.
- Confermare con il tasto **SET**.
- Premendo nuovamente il tasto **SET** è possibile modificare una dopo l'altra le impostazioni per il sistema orario sulle 12 ore o sulle 24 ore (24hr - predefinita), del fuso orario TIME ZONE (0 - predefinita), dell'ora HOUR e dei minuti MINUTE, dell'anno YEAR, del mese MONTH, del giorno DATE, della lingua del giorno della settimana (GERMAN - predefinita), del suono dei tasti **BEEP** (**OFF** - predefinita) e del livello della luminosità Auto Light (**LOW** - predefinita). Impostare con il tasto **- o +**.
- Confermare con il tasto **SET**.

**BOOM – Orologio sveglia radiocontrollato ad alta capacità con allarme di vibrazione** 

- Dopo che la ricezione del segnale radio DCF è avvenuta con successo e il segnale DCF è attivato (**dcF ON**), l'ora impostata in modo manuale viene sostituita.

**7.1.1 Impostazione del sistema orario a 12 ore o a 24 ore**

- Impostare il sistema orario di 12 - o 24-ore con il tasto **- o +** nella modalità impostazione.
- Nel formato 12 ore compare **AM** (prima di mezzogiorno) e **PM** (dopo mezzogiorno) sul display.
- Nel formato 12 ore compare mese / giorno / anno sul display.

**7.1.2 Impostazione del fuso orario**

- In modalità di impostazione è possibile effettuare la correzione del fuso orario (+9/-9) con il tasto **- o +**.
- La correzione del fuso orario è attiva dove è possibile ricevere il segnale DCF ma il fuso orario differisce da quello tedesco (ad esempio, +1 = un'ora dopo).

**7.1.3 Impostazione della lingua nella quale verrà indicato il giorno della settimana**

- In modalità impostazione è possibile scegliere la lingua nella quale verrà indicato il giorno della settimana.
- Premere il tasto **- o +**.
- Sul display appare: Tedesco (GERMAN), Inglese (ENGLISH), Francese (FRENCH), Spagnolo (SPANISH), Italiano (ITALIAN) e Olandese (DUTCH).







**7.1.4 Impostazione del suono dei tasti**

- Per impostazione predefinita, il suono dei tasti (**BEEP**) è disattivato (**OFF**).
- Per attivare (**ON**) del suono dei tasti premere il tasto **- o +**.
- Se il suono dei tasti è abilitato, ogni volta che viene utilizzato un tasto viene emesso un segnale acustico.

**7.1.5 Impostazione Auto Light**

- Nella modalità di impostazione è possibile impostare il livello della luminosità dell'illuminazione notturna automatica.
- Premere il tasto **- o +** per scegliere **LOW** (predefinito) o **HIGH** (vedi: 8. Retroilluminazione).



**8. Retroilluminazione**

- Il dispositivo è dotato di una retroilluminazione che è visibile anche in piena luce, e di una illuminazione notturna, che rende il display leggibile al buio. Il sensore luminoso attiva automaticamente l'illuminazione notturna in caso di oscurità.
- Con l'interruttore **LIGHT** posto nella parte posteriore, è possibile selezionare le 3 seguenti varianti:  Auto Light,  retroilluminazione permanente,  retroilluminazione spenta.
- Spingere l'interruttore alla posizione  per attivare automaticamente l'illuminazione notturna che si accenderà in caso di oscurità.
- In posizione , la forte retroilluminazione è sempre attiva. In caso di oscurità l'illuminazione notturna si attiva.
- Spingere l'interruttore verso , per disattivare la retroilluminazione permanente e l'illuminazione notturna.
- Premere il tasto **SNOOZE/LIGHT**, per attivare la retroilluminazione dopo 10 secondi.

**BOOM – Orologio sveglia radiocontrollato ad alta capacità con allarme di vibrazione** 

- **Attenzione:** La retroilluminazione permanente funziona solo con l'alimentatore collegato. Durante l'alimentazione solo a batteria, premere il tasto **SNOOZE/LIGHT** per attivare la retroilluminazione dopo 10 secondi.

**8.2 Tabella illuminazione**

	Alla luce	Al buio	Durante la sveglia	Premere il tasto <b>SNOOZE/LIGHT</b>
Posizione 	Nessuna illuminazione	Illuminazione notturna	Segnale luminoso lampeggiante	Illuminazione per 10 sec., se l'illuminazione è spento
Posizione 	Illuminazione di giorno	Illuminazione notturna	Segnale luminoso lampeggiante	Illuminazione già accesa
Posizione 	Nessuna illuminazione	Nessuna illuminazione	Segnale luminoso lampeggiante	Illuminazione 10 secondi
Funzionamento solo a batteria	Nessuna illuminazione	Nessuna illuminazione	Nessun segnale luminoso	Illuminazione 10 secondi

- **Nota:** Durante una ricezione del segnale DCF, l'illuminazione è temporaneamente disattivata o non può essere attivata.

**8.3 Regolamento d'illuminazione****8.3.1 Illuminazione di giorno e segnale luminoso durante la sveglia**

- È possibile modificare la luminosità dell'illuminazione di giorno e del segnale luminoso durante la sveglia in 5 livelli (vedi: 9.3.3 Sveglia/Impostazione della luminosità).

**8.3.2 Illuminazione notturna automatica**

- Nella modalità di impostazione è possibile impostare il livello della luminosità dell'illuminazione notturna automatica HIGH o LOW (vedi: 7.1.5 Impostazioni manuali/Impostazione Auto Light).

**9. Sveglia****9.1 Impostazione dell'ora della sveglia**

- La sveglia ha due allarmi con differenti orari di sveglia e suoni di allarme.

**9.1.1 Impostazione della prima ora della sveglia**

- Premere il tasto **SET 1** nella modalità normale.
- Sul display viene visualizzato 7:00 (predefinito) o l'ultima ora impostata della sveglia.
- L'indicazione dell'ora lampeggia.
- Impostare con il tasto – o + le ore.
- Confermare con il tasto **SET 1**.
- L'indicazione dei minuti lampeggia. Impostare i minuti procedendo nello stesso modo.
- Confermare con il tasto **SET 1**.

**BOOM – Orologio sveglia radiocontrollato ad alta capacità con allarme di vibrazione** 

- Sul display viene visualizzata l'ora della sveglia impostata.
- Spingere l'interruttore **Allarme 1 ON/OFF** verso l'alto (ON) per attivare la funzione sveglia. Contemporaneamente, il punto viene evidenziato a colori e il tempo di allarme impostato viene visualizzato in una cornice con il simbolo di allarme:





- La prima ora della sveglia è attivata.
- Quando l'orario di allarme inserito viene raggiunto, la sveglia comincia ad attivarsi con le impostazioni di allarme selezionati.
- Premere un tasto a piacere per arrestare l'allarme.
- Se l'allarme non viene completato, l'allarme si spegne automaticamente dopo 3 minuti.
- Il simbolo della sveglia resta fisso sul display e la sveglia resta impostata sullo stesso orario.
- Quando la sveglia è attiva, innestare la funzione snooze con il tasto **SNOOZE/LIGHT**.
- Quando la funzione snooze è attivata, **zZ** lampeggia sul display.
- Il suono della sveglia verrà interrotto per 5 minuti.
- Spingere l'interruttore **Allarme 1 ON/OFF** verso il basso (OFF), per disattivare la funzione sveglia.
- Il simbolo della sveglia e il marchio di colore scompaiono.

**9.1.2 Impostazione della seconda ora della sveglia**

- Premere il tasto **SET 2** nella modalità normale.
- Sul display viene visualizzato 7:00 (predefinito) o l'ultima ora impostata della sveglia.
- Impostare l'orario della sveglia 2 nello stesso modo.
- Per attivare/disattivare la funzione sveglia spingere l'interruttore **Allarme 2 ON/OFF** verso l'alto (ON) / verso il basso (OFF).

**9.2 Selezione della funzione sveglia**

- L'orologio sveglia radiocontrollato ha 3 funzioni di allarme: Allarme di vibrazione (opzionale), suono di allarme (opzionale) e segnale luminoso.
- Selezionate con il interruttore ALARM sul retro la funzione sveglia che desiderate impostare:  
Solo suono di allarme , vibrazione e suono di allarme , solo vibrazione .
- Sul display appare o scompare il simbolo corrispondente.
- **Attenzione:** La funzione di allarme di vibrazione e il segnale luminoso funzionano solo tramite alimentatore. Se l'alimentatore non è collegato, potete farvi svegliare sono con il suono d'allarme, indipendentemente dalla funzione impostata.

**9.2.1 Allarme di vibrazione**

- Collegare l'unità di vibrazione. Inserire il connettore a la presa apposita.
- Poggiate preferibilmente l'unità di vibrazione tra una superficie morbida e una dura (ad esempio il letto o il materasso) per massimizzare l'effetto.

**BOOM – Orologio sveglia radiocontrollato ad alta capacità con allarme di vibrazione** **9.3 Impostazione del volume, della frequenza e luminosità**

- Avrete la possibilità di impostare il volume e la frequenza del suono di allarme e la luminosità del segnale luminoso. Ogni cambiamento viene segnalato immediatamente.

- **Avviso:** per mostrare il cambiamento, un allarme deve essere attivo.

**9.3.1 Impostazione del volume**

- Premere il tasto **LEVEL** in modalità normale finché sul display viene visualizzato il simbolo .
- Tenere premuto il tasto **LEVEL** per tre secondi per passare alla modalità di impostazione.
- È possibile impostare il volume del suono di allarme con 5 livelli con il tasto – o +.
- Confermare con il tasto **LEVEL**.
- Raggiunta l'ora della sveglia viene emesso un segnale acustico con intervallo e volume lentamente crescenti fino al livello impostato.

**9.3.2 Impostazione del tono / della frequenza**

- Premere il tasto **LEVEL** in modalità normale finché sul display viene visualizzato il simbolo .
- Tenere premuto il tasto **LEVEL** per tre secondi per passare alla modalità di impostazione.
- È possibile impostare la frequenza del suono con 10 livelli con il tasto – o +.
- Confermare con il tasto **LEVEL**.

**9.3.3 Impostazione della luminosità**

- Premere il tasto **LEVEL** in modalità normale finché sul display viene visualizzato il simbolo .
- Tenere premuto il tasto **LEVEL** per tre secondi per passare alla modalità di impostazione.
- È possibile impostare la luminosità con 5 livelli con il tasto – o +. Questa impostazione regola sia l'illuminazione diurna, sia il segnale luminoso durante la sveglia.
- Confermare con il tasto **LEVEL**.
- Raggiunta l'ora della sveglia viene emesso un segnale luminoso con intervallo lentamente crescente.

**9.4 Modalità demo della funzione sveglia**

- Tenere premuto il tasto **SET 1** o **SET 2** nella modalità normale per almeno tre secondi per ritornare alla modalità demo.
- Per tutto il tempo che tenete premuto **SET 1** o **SET 2**, verranno mostrate le combinazioni di allarme impostati.

**Avviso:** per mostrare le impostazioni, l'allarme deve essere attivo.

**10. Installazione della sveglia**

- Posizionare l'apparecchio su una superficie piana.
- Con i due pads adesivi inclusi potete ottimizzare l'angolo di posizionamento e quindi la visuale. Incollate i due pads adesivi nei punti della parte inferiore previsti.

**11. Cura e manutenzione**

- Per pulire l'apparecchio utilizzare solo un panno morbido leggermente inumidito. Non usare solventi o abrasivi.





**BOOM – Orologio sveglia radiocontrollato ad alta capacità con allarme di vibrazione** 

- Rimuovere le batterie, se non si utilizza l'apparecchio per un periodo prolungato.
- Collocare il dispositivo in un luogo asciutto.

**11.1 Sostituzione delle batterie**

- Cambiare le batterie, se il simbolo della batteria appare sul display.
- Aprire il vano batteria e inserire due batterie nuove tipo AA da 1,5 V, rispettando le corrette polarità.
- Richiudete il vano batteria.

**12. Guasti**

Problema	Risoluzione del problema
Nessuna indicazione	<p><b>Funzionamento con spina di alimentazione:</b></p> <ul style="list-style-type: none"> <li>→ Collegare il dispositivo all'alimentatore</li> <li>→ Controllare l'alimentatore</li> </ul> <p><b>Funzionamento a batteria:</b></p> <ul style="list-style-type: none"> <li>→ Inserire le batterie rispettando le corrette polarità</li> <li>→ Sostituire le batterie</li> </ul>
Nessuna ricezione DCF	<ul style="list-style-type: none"> <li>→ Impostare (ON) la ricezione radio DCF nella modalità impostazioni</li> <li>→ Tenendo premuto il tasto – per tre secondi e tentativo di ricezione avviare manuale</li> <li>→ Cercare nuove posizioni per il dispositivo</li> <li>→ Attendere il tentativo notturno di ricezione</li> <li>→ Eliminare fonti di interferenza</li> <li>→ Riavviare il dispositivo secondo le istruzioni</li> <li>→ Impostare manualmente l'ora</li> </ul>
Nessuna illuminazione	<ul style="list-style-type: none"> <li>→ Spingere l'interruttore <b>LIGHT</b> sulla posizione  o </li> <li>(vedi: 8. Illuminazione)</li> <li>→ Attivare la retroilluminazione con il tasto <b>SNOOZE/LIGHT</b></li> <li>→ L'orologio si trova nella modalità di ricezione del segnale DCF</li> </ul>
Nessuna vibrazione	<ul style="list-style-type: none"> <li>→ Collegare l'unità di vibrazione</li> <li>→ Collegare il dispositivo all'alimentatore</li> <li>→ Impostare l'interruttore <b>ALARM</b> su  o </li> </ul>
Indicazione non corretta	<ul style="list-style-type: none"> <li>→ Premere con un oggetto appuntito il tasto <b>RESET</b></li> </ul> <p><b>Funzionamento a batteria:</b></p> <ul style="list-style-type: none"> <li>→ Sostituire le batterie</li> </ul>

Qualora il vostro apparecchio continui a non funzionare nonostante queste procedure, rivolgetevi al rivenditore presso il quale lo avete acquistato.

**13. Smaltimento**

Questo prodotto è stato realizzato utilizzando materiali e componenti di alta qualità che possono essere riciclati e riutilizzati.

**BOOM – Orologio sveglia radiocontrollato ad alta capacità con allarme di vibrazione** 

È assolutamente vietato gettare le batterie tra i rifiuti domestici.  
In qualità di consumatori, siete tenuti per legge a consegnare le batterie usate al negoziante o ad altri enti preposti al riciclaggio in conformità alle vigenti disposizioni nazionali o locali, ai fini di uno smaltimento ecologico.

Le sigle dei metalli pesanti contenuti sono:  
Cd=cadmio, Hg=mercurio, Pb=piombo



Questo apparecchio è etichettato in conformità alla Direttiva UE sullo smaltimento delle apparecchiature elettriche ed elettroniche (WEEE).

Questo prodotto non deve essere smaltito insieme ai rifiuti domestici. Il consumatore è tenuto a consegnare il vecchio apparecchio presso un punto di raccolta per lo smaltimento di apparecchiature elettriche ed elettroniche ai fini di uno smaltimento ecologico.

**14. Dati tecnici**

Alimentazione:	Alimentatore (fornito): Ingresso 230V AC 50Hz 200mA Uscita 6V AC 300mA 1,8W Rendimento medio in modo attivo: $\geq 70,92\%$ Potenza assorbita nella condizione a vuoto: $\leq 0,21$ W 2 batterie AA da 1,5 V (non incluse) Utilizzare batterie alcaline
Unità di vibrazione	Dimensione: $\varnothing 95 \times 33$ mm, Cavo: ca. 1m
Dimensioni esterne	110 x 65 x 122 mm
Peso	249 g (solo apparecchio)

**BOOM – High performance zendergestuurde wekker met trilalarm** 

Hartelijk dank dat u voor dit apparaat van de firma TFA hebt gekozen.

**1. Voordat u met het apparaat gaat werken**

- **Leest u a.u.b. de gebruiksaanwijzing aandachtig door.**  
Zo raakt u vertrouwd met uw nieuw apparaat en leert u alle functies en onderdelen kennen, komt u belangrijke details te weten met het oog op het in bedrijf stellen van het apparaat en de omgang ermee en krijgt u tips voor het geval van een storing.
- **Door rekening te houden met wat er in de handleiding staat, vermijdt u ook beschadigingen van het product en riskeert u niet dat uw wettelijke rechten door verkeerd gebruik niet meer gelden.**
- **Ook zijn wij niet verantwoordelijk voor verkeerde metingen en de mogelijke gevolgen die daaruit voortvloeien.**
- **Voor schade die wordt veroorzaakt doordat u geen rekening houdt met de handleiding aangaan wij geen aansprakelijkheid.**
- **Volg in elk geval de veiligheidsinstructies op !**
- **Deze gebruiksaanwijzing goed bewaren a.u.b.!**

**2. Levering**

- Zendergestuurde wekker
- Trillingseenheid (Cat.-Nr. 30.3223.02)
- Gebruiksaanwijzing
- Netadapter
- Twee kleefpads

**3. Hoe u uw nieuw apparaat kunt gebruiken en alle voordelen ervan in één oogopslag**

- High performance zendergestuurde wekker met trillingen, extra luid alarm en lichtsignaal om met zekerheid gewekt te worden
- Verstelbare volume, toon / frequentie en helderheid
- Ideaal voor mensen met een gehoorbeschadiging of met een zeer vaste slaap
- Met volledig uitgeschreven weekdagen ( 6 talen) en met volledige data voor eenvoudige tijdsoriëntatie
- Met tijdzone en een handmatige tijdsinstelling is mogelijk
- Twee afzonderlijke alarmen met verschillende geluiden
- Snooze functie
- Achtergrondverlichting door drukken op een toets of permanent
- Automatische nachtverlichting met lichtsensor

**4. Voor uw veiligheid**

- Het product is uitsluitend geschikt voor de hierboven beschreven doeleinden. Gebruik het product niet anders dan in deze handleiding is aangegeven.
- Het eigenmachtig repareren, verbouwen of veranderen van het apparaat is niet toegestaan.



**Voorzichtig!**  
**Levensgevaar door elektrocutie!**

- Sluit het apparaat uitsluitend aan op een volgens de voorschriften geïnstalleerd stopcontact met een geschikte netspanning (zie typeplaatje).
- Het stopcontact moet zich dicht bij de apparatuur bevinden en gemakkelijk toegankelijk zijn.

**BOOM – High performance zendergestuurde wekker met trilalarm**

- Trek altijd direct de stekker uit het stopcontact in het geval van een storing.
- Het apparaat en de netvoeding mogen niet met water of vocht in aanraking komen. Ze zijn alleen geschikt voor het gebruik in droge ruimtes.
- Gebruik het apparaat niet wanneer de behuizing of de netvoeding beschadigd is.
- Bewaar het apparaat buiten de reikwijdte van personen (ook kinderen) die de mogelijke gevaren van de omgang met elektrische apparaten zouden kunnen onderschatten.
- Gebruik uitsluitend de bijbehorende netvoeding.
- Sluit eerst de kabel op het apparaat aan, steek daarna de stekker in het stopcontact.
- Trek de stekker niet aan de kabel uit het stopcontact.
- Leg het netsnoer en de kabel van de trillingseenheid zo neer dat het niet met scherpe of hete voorwerpen in aanraking komt.

**Voorzichtig!  
Kans op letsel:**

- Bewaar het apparaat en de batterijen buiten de reikwijdte van kinderen.
- Batterijen bevatten zuren die de gezondheid schaden. Het inslikken van batterijen kan levensgevaarlijk zijn. Als een batterij wordt ingeslikt, kan dit binnen 2 uur tot ernstige interne brandwonden en tot fataal letsel leiden. Als u denkt dat de batterijen zijn ingeslikt of in een willekeurig lichaamsdeel terecht zijn gekomen, dient u onmiddellijk medische hulp te zoeken.
- Batterijen niet in het vuur gooien, niet kortsluiten, niet uit elkaar halen of opladen. Kans op explosie!
- Zwakke batterijen moeten zo snel mogelijk worden vervangen om lekkage van de batterijen te voorkomen. Gebruik nooit tegelijkertijd oude en nieuwe batterijen of batterijen van een verschillend type.
- Draag handschoenen die bestand zijn tegen chemicaliën en een beschermbril wanneer u met uitgelopen batterijen hanteert!

**Belangrijke informatie voor de productveiligheid!**

- Stel het apparaat niet bloot aan extreme temperaturen, trillingen en schokken.
- Tegen vocht beschermen.

**5. Onderdelen****A: Display (Fig. 1):**

- |  |  |
|--|--|
| <b>A 1:</b> Tijd, seconden                     | <b>A 2:</b> AM/PM                          |
| <b>A 3:</b> Symbool netadapter aangesloten     | <b>A 4:</b> Symbool alarmgeluid activeert  |
| <b>A 5:</b> Symbool trillingen alarm activeert | <b>A 6:</b> Symbool auto light activeert   |
| <b>A 7:</b> Datum en weekdag                   | <b>A 8:</b> DCF-ontvangtsymbool            |
| <b>A 9:</b> Zomertijdsymbool                   | <b>A 10:</b> Snoozesymbool                 |
| <b>A 11:</b> Batterijsymbool                   | <b>A 12:</b> Wektijd 1                     |
| <b>A 13:</b> Wektijd 2                         | <b>A 14:</b> Symbool volume instelling     |
| <b>A 15:</b> Symbool frequentie instelling     | <b>A 16:</b> Symbool helderheid instelling |
| <b>A 17:</b> Instelstappen                     |  |

**BOOM – High performance zendergestuurde wekker met trilalarm****B: Toetsen (Fig. 2+3):**

- |   |   |
|---|---|
| <b>B 1:</b> SNOOZE/LIGHT toets              | <b>B 2:</b> SET 1 toets                     |
| <b>B 3:</b> – toets                         | <b>B 4:</b> + toets                         |
| <b>B 5:</b> SET 2 toets                     | <b>B 6:</b> LEVEL toets                     |
| <b>B 7:</b> Alarm 1 ON/OFF schuifschakelaar | <b>B 8:</b> Alarm 2 ON/OFF schuifschakelaar |
| <b>B 9:</b> LIGHT schuifschakelaar          | <b>B 10:</b> ALARM schuifschakelaar         |
| <b>B 11:</b> SET toets                      | <b>B 12:</b> RESET toets                    |

**C: Behuizing (Fig. 2+3):**

- |   |  |
|---|--|
| <b>C 1:</b> Adapter aansluiting                       | <b>C 2:</b> Trillingseenheid aansluiting |
| <b>C 3:</b> Batterijvak                               |  |
| <b>C 4:</b> Kleurmarkering voor de wektijd 1 ON / OFF |  |
| <b>C 5:</b> Kleurmarkering voor de wektijd 2 ON / OFF | <b>C 6:</b> Lichtsensor                  |

**6. Inbedrijfstelling**

- Sluit de wekker met de bijgeleverde netadapter aan. Steek de netadapter in de daarvoor bestemde toegang en sluit het apparaat met de stekker in het stopcontact aan. **Belangrijk!** Zorg ervoor dat de spanning van het stroomnet onder 230 V ligt! Andere netspanningen kunnen het toestel beschadigen.
- U hoort een kort signaal en alle segmenten van het scherm verschijnen kort.
- Symbool „netadapter aangesloten” verschijnt op het display.

**6.1 Ontvangst van de zendergestuurde tijd**

- Het apparaat probeert het tijdsignaal te ontvangen en het DCF-ontvangtsymbool  knippert. Als na 3-8 minuten de ontvangst succesvol is, verschijnt de zendergestuurde tijd, de datum en het DCF-ontvangtsymbool permanent op het display.
- Het DCF-signaalontvangst vindt dagelijks om 3:00 uur 's morgens plaats. Is de ontvangst om 3:00 uur niet geslaagd, zo zal opnieuw om 4.00 en om 5.00 uur een ontvangstpoging gedaan worden.
- U kunt de initiatie ook handmatig starten.
- Druk op de – toets en houdt deze drie seconden lang ingedrukt.
- Het DCF-ontvangtsymbool knippert.
- Voor het eindigen van het DCF-ontvangst, drukt men nog een keer op de – toets en houdt deze drie seconden lang ingedrukt. Het DCF-ontvangtsymbool verdwijnt.
- Er zijn drie verschillende radiografische ontvangtsymbolen:



- knippert – ontvangst is actief
- blijft staan – ontvangst is goed
- geen symbool – geen ontvangst/tijd werd handmatig ingesteld

- Als de zendergestuurde klok geen DCF-signaal ontvangt (wegens storingen, afstand, enz.), kunt u de tijd ook handmatig instellen. De klok werkt dan als gewone kwartsklok (zie: 7.1 Manuele instellingen).

**6.2 Ontvangst van de zendergestuurde tijd**

De tijdbasis voor de zendergestuurde tijd is een cesium-atoomklok van het Physikalisch Technische Bundesanstalt Braunschweig. Met een afwijking van minder dan 1 seconde in één miljoen jaar.



**BOOM – High performance zendergestuurde wekker met trilalarm**

De tijd is gecodeerd en wordt vanuit Mainflingen in de buurt van Frankfurt aan de Main door een DCF-77 (77,5 kHz) frequentiesignaal uitgezonden met een bereik van ongeveer 1500 km. Uw zendergestuurde klok ontvangt dit signaal en zet het om in de precieze tijd. Zelfs de overgang van zomer- naar wintertijd gebeurt automatisch. Gedurende de zomertijd verschijnt ☀ op het display. De kwaliteit van de ontvangst hangt in belangrijke mate af van de geografische ligging. Normaliter zouden er binnen een straal van 1.500 km rondom Frankfurt geen ontvangstproblemen mogen zijn.

**Let dan op de volgende stappen:**

- De afstand van mogelijke storingsbronnen zoals computerbeeldschermen of tv-toestellen dient tenminste 1,5 à 2 meter te zijn.
- In ruimten met gewapend beton (kelders, torenflats) wordt het signaal uiteraard verzwakt ontvangen. In extreme gevallen is het aan te bevelen, het toestel dichterbij het raam te zetten en / of u draait het apparaat om een beter ontvangst te verkrijgen.
- 's Nachts zijn atmosferische storingen over het algemeen minder ernstig en is ontvangst in de meeste gevallen wel mogelijk. Eén enkel ontvangst per dag is voldoende om de tijdsafwijking onder 1 seconde te houden.

**6.3 Plaatsen van de batterijen**

- De batterijen fungeren als een reserve-energiebron in geval van een elektriciteitsstoring.
- Voor een continue achtergrondverlichting, het gebruik van de trillingseenheid en om de energie van de batterijen te besparen, gebruikt u de meegeleverde netadapter.
- Open het batterijvak aan de onderkant
- Plaats twee nieuwe batterijen 1,5 V AA in het batterijvak. Let op de juiste polariteit bij het plaatsen van de batterijen.
- Sluit het batterijvak weer.

**7. Bediening**

- Houdt de – of + toets in de overeenkomstige instelmodus ingedrukt en u komt in de snelloop.
- Het apparaat verlaat automatisch de instelmodus, als er langer dan 15 seconden geen toets wordt ingedrukt.

**7.1 Manuele instellingen**

- Druk op de **SET** toets en houdt deze drie seconden ingedrukt.
- dcF verschijnt op het display en ON (standaardinstelling) knippert. Normaal is de standaard DCF-ontvangst ingeschakeld en na een succesvol ontvangst van het DCF-signaal is een handmatige tijdaanpassing niet nodig.
- Druk op de – of + toets als u het DCF - ontvangst wilt uitschakelen (OFF).
- Nadat u de ontvangst gedeactiveerd heeft, moet u de tijd en de datum handmatig instellen. Het DCF-ontvangstsymbool verdwijnt dan. Op het display verschijnt geen tijdzone.
- Bevestig met de **SET** toets.
- Druk nog eens op de **SET** toets, en u kunt zich begeven naar de weergave van de 12 uur- of 24-uurtijdsysteem (24hr - standaardinstelling), de tijdzone TIME ZONE (0 - standaardinstelling), het uur HOUR, de minuten MINUTE, het jaar YEAR, de maand MONTH, de dag DATE, de taalinstelling voor de weekdag (GERMAN - standaardinstelling), de toetston bEEP (OFF - standaardinstelling) en de Auto-Light helderheid (LOW - standaardinstelling) en met de – of + toets instellen.
- Bevestig elke instelling met de **SET** toets.

**BOOM – High performance zendergestuurde wekker met trilalarm**

- Wanneer de ontvangst van het DCF signaal geslaagd is en wanneer de DCF-ontvangst geactiveerd is (DCF ON), wordt de handmatig ingestelde tijd overschreven.

**7.2 Instelling van het 24 uur- of het 12- uur-tijdsysteem**

- In de instelmodus kunt u met de – of + toets tussen de weergave van de 24- of de 12-uurtijdsysteem kiezen.
- Bij het 12-uren-systeem verschijnt op het display AM (voor 12 h) en PM (na 12h).
- Bij het 12-uren-systeem verschijnt maand/dag/jaar op het display.

**7.3 Instelling van de tijdzone**

- In de instelmodus kunt u met de – of + toets een correctie van de tijdzone maken (-9/+9).
- Instellen van een correctie voor de tijdzone is vereist wanneer het DCF-signaal wel kan worden ontvangen, maar de tijdzone van de DCF tijd afwijkt (bijvoorbeeld, +1 = één uur later).

**7.4 Taalinstelling voor de weekdays**

- In de instelmodus kunt u de taalkeuze voor de weekdag maken.
- Druk op de – of + toets.
- Op het display verschijnt: Duits (GERMAN), Engels (ENGLISH), Frans (FRENCH), Spaans (SPANISH), Italiaans (ITALIAN) en Nederlands (DUTCH).







**7.5 Instelling van de toetstoon**

- Standaard is dat de toetstoon (bEEP) is uitgeschakeld (OFF).
- Druk op de – of + toets om de toetstoon in te schakelen (ON).
- Wanneer de toetstoon geactiveerd is, wordt elke toetsbediening met een piepton bevestigd.

**7.6 Instelling Auto Light**

- In de instelmodus kunt u de helderheid van de automatische nachtverlichting instellen.
- Druk op de – of + toets, en u kunt tussen „LOW” (standaardinstelling) of „HIGH” kiezen.
- zie: 8. Achtergrondverlichting

**8. Achtergrondverlichting**

- Het toestel heeft een achtergrondverlichting, die zichtbaar is, zelfs bij fel licht, en een nachtverlichting, die het beeldscherm in het donker leesbaar maakt. De lichtsensor schakelt in het donker de nachtverlichting automatisch aan.
- Met de **LIGHT** schuifschakelaar aan de achterkant kiest u volgende 3 varianten:  
 Auto Light,  permanent,  uit.
- Op positie  schakelt de nachtverlichting bij duisternis automatisch aan.
- Op positie  is de achtergrondverlichting continue geactiveerd. Bij duisternis schakelt de nachtverlichting automatisch aan.
- Om de permanente achtergrondverlichting en de nachtverlichting uit te schakelen, schuift u de schakelaar op de  positie.
- Druk op de **SNOOZE/LIGHT** toets en de achtergrondverlichting gaat gedurende 10 seconden branden.

**BOOM – High performance zendergestuurde wekker met trilalarm**

- **Opmerking:** Een continue achtergrondverlichting werkt alleen met een netadapter. Bij batterijvoeding, druk op de **SNOOZE/LIGHT** toets en de achtergrondverlichting gaat gedurende 10 seconden branden.

**8.2 Overzicht achtergrondverlichting**

	Bij helderheid	Bij donker	Bij het wakken	Druk op de <b>SNOOZE/LIGHT</b> toets
Positie	Geen verlichting	Nachtverlichting	Knipperlichtsignaal	10 seconden verlichting, als licht uit is
Positie	Dagverlichting	Nachtverlichting	Knipperlichtsignaal	Licht is al aan
Positie	Geen verlichting	Geen verlichting	Knipperlichtsignaal	Achtergrondverlichting 10 sec.
Alleen batterijvoeding	Geen verlichting	Geen verlichting	Geen lichtsignaal	Achtergrondverlichting 10 sec.

- **Opmerking:** Tijdens de ontvangst van een DCF-sigitaal wordt de verlichting tijdelijk uitgeschakeld of kan niet worden geactiveerd.

**8.3 Verlichting reguleren****8.3.1 Dagverlichting en lichtsignaal bij het wakken**

- U kunt de helderheid van de dagverlichting en van het lichtsignaal gelijktijdig in 5 stappen veranderen (zie: 9.3.3 Alarm/Instelling helderheid).

**8.3.2 Automatische nachtverlichting**

- In de instelmodus kunt u de helderheid van de automatische nachtverlichting HIGH of LOW instellen (zie: 7.1.5 Manuele instellingen/Instelling Auto Light).

**9. Alarm****9.1 Instelling van de alarmtijd**

- De wekker heeft twee afzonderlijke alarmen met verschillende wektijden en geluiden.

**9.1.1 Instelling van de eerste alarmtijd**

- Druk op de **SET 1** toets in de normaalmodus.
- 7:00 (standaardinstelling) of de laatst ingestelde wektijd verschijnt op het display.
- De uuraanduiding knippert.
- Stel het uur met de – of + toets in.
- Bevestig met de **SET 1** toets.
- De minutenweergave begint te knipperen en u kunt met de – of + toets de minuten instellen.

**BOOM – High performance zendergestuurde wekker met trilalarm**

- Bevestig met de **SET 1** toets.
- De actuele alarmtijd verschijnt op het display.
- Voor het activeren van het alarm, schuift u de **Alarm 1 ON/OFF** schakelaar naar boven (ON). Tegelijkertijd wordt het punt gemarkeerd in kleur en rond de wektijd verschijnt een frame, met het alarmsymbool :



- De alarmfunctie voor de eerste wektijd is geactiveerd.
- Wanneer de ingestelde wektijd is bereikt gaat de wekker aan met de geselecteerde alarminstellingen.
- Druk op een willekeurige toets en het alarm zal stoppen.
- Als het alarm niet wordt beëindigd, zal het alarm zich na een 3 minuten automatisch uitschakelen.
- Het alarmsymbool blijft staan en activeert zich vanzelf weer op dezelfde wektijd.
- Wanneer het alarm actief is, drukt men op de **SNOOZE/LIGHT** toets om de snoozefunctie te activeren.
- Indien de snoozefunctie geactiveerd is, knippert **zZ** in het display.
- Het weksignaal wordt voor 5 minuten onderbroken.
- Om het apparaat uit te schakelen, schuift u de **Alarm 1 ON/OFF** schakelaar naar beneden (OFF), om de alarmfunctie uit te schakelen.
- Het alarmsymbool en de kleurmarkering verdwijnt.

**9.1.2 Instelling van de tweede alarmtijd**

- Druk op de **SET 2** toets in de normaalmodus.
- 7:00 (standaardinstelling) of de laatst ingestelde wektijd verschijnt op het display.
- Stel eventueel op dezelfde manier de tweede wektijd in.
- Voor het activeren/deactiveren van het tweede alarm, schuift u de **Alarm 2 ON/OFF** schakelaar naar boven (ON)/beneden (OFF).

**9.2 Selectie van de alarmfunctie**

- De zendergestuurde wekker heeft 3 alarmfuncties: trillingen (optioneel), alarmgeluid (optioneel) en signaallicht.
- Met de **ALARM** schuifschakelaar aan de achterkant kiest u volgende varianten: alleen alarmgeluid ), trillingen en alarmgeluid ), alleen trillingen .
- Het desbetreffende alarmsymbool verschijnt of verdwijnt op het display.
- **Opmerking:** De alarmfunctie met trillingen en signaallicht werkt alleen met een netadapter. Is geen stroomadapter aangesloten, kunt u zich niet met de wektoon laten wakken, om het even op welke positie de schuifschakelaar staat.

**9.2.1 Wakken met trilalarm**

- Sluit de trillingseenheid aan. Steek de aansluitingsstekker in de daarvoor bestemde toegang.
- De beste positie van de trillingseenheid is tussen een zachte en een solide vlakte (bijv. bedrand en matras) om het effect te maximaliseren.

NL

**BOOM – High performance zendergestuurde wekker met trilalarm****9.3 Instelling van geluidsterkte, frequentie en helderheid**

- De zendergestuurde wekker bezit de mogelijkheid, geluidsterkte en frequentie van de wektoon, maar ook de helderheid van het signaallicht in meerdere schakeringen in te stellen. Iedere keuze wordt direct getoond.
- Opmerking!** Een alarm moet actief zijn, om een vooruitzicht van een gegeven keuze te verkrijgen.

**9.3.1 Instelling geluidssterkte**

- Druk op de **LEVEL** toets in de normaalmodus, tot verschijnt.
- Druk op de **LEVEL** toets en houdt deze drie seconden ingedrukt, om in de instelmodus te komen.
- U kunt nu met de – of + toets de geluidsterkte van het alarm in 5 stappen instellen.
- Bevestig de instelling met de **LEVEL** toets.
- Als de wektijd gekomen is klinkt er een alarmsignaal dat langzaam toeneemt in interval en volume tot het ingestelde niveau.

**9.3.2 Instelling toon / frequentie**

- Druk op de **LEVEL** toets in de normaalmodus, tot verschijnt.
- Druk op de **LEVEL** toets en houdt deze drie seconden ingedrukt, om in de instelmodus te komen.
- U kunt nu met de – of + toets de frequentie van de alarmtoon in 10 stappen instellen.
- Bevestig de instelling met de **LEVEL** toets.

**9.3.3 Instelling helderheid**

- Druk op de **LEVEL** toets in de normaalmodus, tot verschijnt.
- Druk op de **LEVEL** toets en houdt deze drie seconden ingedrukt, om in de instelmodus te komen.
- U kunt nu met de – of + toets de helderheid in 5 stappen instellen. Deze instelling regelt zowel de verlichting overdag als ook het lichtsignaal bij het wekken.
- Bevestig de instelling met de **LEVEL** toets.
- Als de wektijd gekomen is klinkt er een lichtsignaal, het interval neemt langzaam toe.

**9.4 Demodus van de alarmfunctie**

- Druk op de **SET 1** of **SET 2** toets in de normaalmodus en houdt deze minimaal drie seconden ingedrukt, om in de demodus te komen.
- Zo lang u nu de **SET 1** of **SET 2** toets ingedrukt houdt, worden de alarmmogelijkheden voorgesteld.

**Opmerking!** Het alarm moet actief zijn, om een programma- overzicht van een gegeven instelling te verkrijgen.

**10. Plaatsen van de wekker**

- Plaats de wekker op een effen oppervlak.
- Met de twee bijgevoegde kleefpads kunt u de gezichtshoek optimaliseren. Kleef daarvoor die twee kleefpads in de uitsparingen aan de onderkant.

**11. Schoonmaken en onderhoud**

- Maak het apparaat met een zachte, enigszins vochtige doek schoon. Geen schuur- of oplosmiddelen gebruiken!

**BOOM – High performance zendergestuurde wekker met trilalarm**

NL

- Verwijder de batterijen, als u het apparaat langere tijd niet gebruikt.
- Bewaar het apparaat op een droge plaats.

**11.1 Batterijwissel**

- Vervang de batterijen als het batterijsymbool op het display verschijnt.
- Open het batterijvak en plaats er twee nieuwe batterijen 1,5 V AA in.
- Sluit het batterijvak weer.

**12. Storingswijzer**

Probleem	Oplossing
Geen indicatie	<b>Netbedrijf</b> → Aansluiten van apparaat met stroomadapter → Stroomadapter controleren <b>Batterijvoeding</b> → Batterijen met de juiste poolrichtingen plaatsen → Vervang de batterijen
Geen DCF ontvangst	→ Activeer de DCF radio-ontvangst in de instelling ( ON ) → Druk op de – toets en houdt deze drie seconden lang ingedrukt en start de initiatie handmatig → Zoek een nieuwe opstellingsplaats voor het apparaat → Ontvangstpoging in de nacht afwachten → Verwijder stoorbronnen → Apparaat opnieuw volgens de handleiding in bedrijf stellen → Tijd handmatig instellen
Geen verlichting	→ Zet de <b>LIGHT</b> schuifschakelaar op  of  (zie: 8. Verlichting) → Druk op de <b>SNOOZE/LIGHT</b> toets om de achtergrondverlichting te activeren → De klok is in de DCF signaal ontvangstmodus
Geen trillingen	→ Sluit de trillingseenheid aan → Aansluiten van apparaat met stroomadapter → Stel de schuifschakelaar <b>ALARM</b> in de positie  of
Geen correcte indicatie	→ Druk met een puntig voorwerp op de <b>RESET</b> toets. <b>Alleen batterijvoeding:</b> → Vervang de batterijen

Neem contact op met de dealer bij wie u dit product gekocht heeft als uw apparaat ondanks deze maatregelen nog steeds niet werkt.

**13. Verwijderen**

Dit product is vervaardigd van hoogwaardige materialen en onderdelen, die kunnen worden gerecycled en hergebruikt.

**BOOM – High performance zendergestuurde wekker met trilalarm**

(NL)



Batterijen en accu's mogen niet met het huisvuil worden weggegooid. Als consument bent u wettelijk verplicht om gebruikte batterijen en accu's bij uw dealer af te geven of naar de daarvoor bestemde containers volgens de nationale of lokale bepalingen te brengen om een milieuvriendelijk verwijderen te garanderen.

De benamingen van de zware metalen zijn:  
Cd=cadmium, Hg=kwikzilver, Pb=lood



Dit apparaat is gemarkeerd in overeenstemming met de EU-richtlijn (WEEE) over het verwijderen van elektrisch en elektronisch afval.

Dit product mag niet met het huisvuil worden weggegooid. De gebruiker is verplicht om de apparatuur af te geven bij een als zodanig erkende plek van afgifte voor het verwijderen van elektrische en elektronische apparatuur om een milieuvriendelijk verwijderen te garanderen.

**14. Technische gegevens**

Spanningsvoorziening:	Stroomadapter (inclusief) Input: 230V AC 50Hz 200mA Output: 6V AC 300mA 1,8W Gemiddelde actieve efficiëntie: ≥70,92% Energieverbruik in niet-belaste toestand: ≤0,21 W Batterijen 2 x 1,5 V AA (niet inclusief) Gebruik Alkaline batterijen
Trillingseenheid:	Dimensie: Ø 95 x 33 mm, kabellengte: ca. 1m
Afmetingen behuizing:	110 x 65 x 122 mm
Gewicht:	249 g (alleen het apparaat)

**BOOM – Despertador radiocontrolado de alto rendimiento con alarma de vibración** (E)

Muchas gracias por haber adquirido este dispositivo de TFA.

**1. Antes de utilizar el dispositivo**

- **Lea detenidamente las instrucciones de uso.**  
De este modo se familiarizará con su nuevo dispositivo, conocerá todas las funciones y componentes, así como información relevante para la puesta de funcionamiento el manejo del dispositivo y recibirá consejos sobre cómo actuar en caso de avería.
- **Si sigue las instrucciones de uso, evitará que se produzcan daños en el dispositivo y no comprometerá a sus derechos por vicios, previstos legalmente debido a un uso incorrecto.**
- **Del mismo modo, no nos hacemos responsables por cualquier lectura incorrecta y de las consecuencias que pueden derivarse de tales.**
- **No asumimos responsabilidad alguna por los daños originados por el incumplimiento de estas instrucciones de uso.**
- **Tenga en cuenta ante todo las advertencias de seguridad.**
- **Guarde estas instrucciones de uso en un sitio seguro.**

**2. Entrega**

- Despertador radiocontrolado
- Unidad de vibración (Cat.-No. 30.3223.02)
- Instrucciones de uso
- Adaptador de red
- Dos almohadillas adhesivas

**3. Ámbito de aplicación y ventajas de su nuevo dispositivo**

- Despertador radiocontrolado de alto rendimiento con alarma de vibración, sonido fuerte y señal de luz para despertar a ciencia cierta
- Volumen de la alarma, tono/frecuencia y brillo se puede ajustar individualmente
- Ideal para las personas con discapacidad auditiva o sueño profundo
- Reloj radiocontrolado con día de la semana con todas las letras (6 idiomas) y fecha completa para facilitar la orientación temporal
- Con zona horaria y posibilidad de ajuste manual
- Dos alarmas separadas con diferentes sonidos de alarma
- Función snooze
- Iluminación de fondo con pulsación de tecla o permanentemente encendida
- Iluminación de noche automática con sensor de luz

**4. Para su seguridad**

- El producto solo es adecuado para el ámbito de aplicación descrito anteriormente. No emplee el dispositivo de modo distinto al especificado en estas instrucciones.
- No está permitido realizar reparaciones, transformaciones o modificaciones por cuenta propia en el dispositivo.



**¡Precaución!**  
**¡Peligro de muerte por descarga eléctrica!**

- Conecte el dispositivo únicamente a una toma de corriente instalada según las prescripciones con una tensión de red adecuada (véase la placa de características).
- La toma de corriente debe estar instalada cerca del equipo y tener un fácil acceso.

**BOOM – despertador radiocontrolado de alto rendimiento con alarma de vibración** 

- Extraiga el enchufe inmediatamente de la toma de corriente si se produce perturbación.
- El dispositivo y la fuente de alimentación no deben tener contacto con el agua ni la humedad. Sólo para el uso en lugares secos bajo techo.
- No utilice el dispositivo si la carcasa o el enchufe de alimentación están dañados.
- Mantenga el dispositivo fuera de alcance de las personas (también niños) que no puedan evaluar los riesgos con el manejo de dispositivos eléctricos.
- Utilice únicamente el enchufe de alimentación suministrada.
- Conecte primero el cable con el dispositivo y después inserte el enchufe de alimentación de red en la toma de corriente.
- No tire del cable del enchufe de alimentación para extraer el enchufe de la toma de corriente.
- Coloque el cable de alimentación y el cable de la unidad de vibración de manera que no tenga contacto con objetos de cantos afilados o calientes.

**¡Precaución!  
Riesgo de lesiones:**

- Mantenga el dispositivo y las pilas fuera del alcance de los niños.
- Las pilas contienen ácidos nocivos para la salud y pueden ser peligrosas si se ingieren. Si se ingiere una pila le puede causar dentro de 2 horas, quemaduras internas y llegar a la muerte. Si sospecha que se ha ingerido una pila o ha entrado en el cuerpo de otro modo, busque inmediatamente ayuda médica.
- No tire las pilas al fuego, no las cortocircuite, desmonte ni recargue, ya que existe riesgo de explosión.
- Las pilas con un estado de carga bajo deben cambiarse lo antes posible para evitar fugas. No utilice simultáneamente pilas nuevas y usadas o pilas de diferente tipo.
- ¡Utilice guantes protectores resistentes a productos químicos y gafas protectoras si manipula pilas con fugas de líquido!

**¡Advertencias importantes sobre la seguridad del producto!**

- No exponga el dispositivo a temperaturas extremas, vibraciones ni sacudidas extremas.
- Protegerlo de la humedad.

**5. Componentes****A: Pantalla (Fig. 1):**

- |   |  |
|---|--|
| <b>A 1:</b> Tiempo, segundos                        | <b>A 2:</b> AM/PM                                |
| <b>A 3:</b> Símbolo adaptador de red conectado      | <b>A 4:</b> Símbolo sonido de la alarma activado |
| <b>A 5:</b> Símbolo alarma de la vibración activada | <b>A 6:</b> Símbolo Auto Light activado          |
| <b>A 7:</b> Fecha y día de la semana                | <b>A 8:</b> Símbolo de recepción DCF             |
| <b>A 9:</b> Símbolo de la hora de verano            | <b>A 10:</b> Símbolo de snooze                   |
| <b>A 11:</b> Símbolo de la pila                     | <b>A 12:</b> Alarma 1                            |
| <b>A 13:</b> Alarma 2                               | <b>A 14:</b> Símbolo ajuste de volumen           |
| <b>A 15:</b> Símbolo ajuste de frecuencia           |  |
| <b>A 16:</b> Símbolo ajuste de brillo               |  |
| <b>A 17:</b> Nivel                                  |  |

**BOOM – despertador radiocontrolado de alto rendimiento con alarma de vibración** **B: Teclas (Fig. 2+3):**

- B 1:** Tecla **SNOOZE/LIGHT**
- B 3:** Tecla –
- B 5:** Tecla **SET 2**
- B 7:** Interruptor deslizante **alarma 1 ON/OFF**
- B 8:** Interruptor deslizante **alarma 2 ON/OFF**
- B 9:** Interruptor deslizante **LIGHT**
- B 11:** Tecla **SET**

- B 2:** Tecla **SET 1**
- B 4:** Tecla **+**
- B 6:** Tecla **LEVEL**

- B 10:** Interruptor deslizante **ALARM**
- B 12:** Tecla **RESET**





**C: Cuerpo (Fig. 2+3):**

- |   |   |
|---|---|
| <b>C 1:</b> Conexión de la alimentación de red    | <b>C 2:</b> Conexión de la unidad de vibración    |
| <b>C 3:</b> Compartimento de la pila              | <b>C 4:</b> Marca de color para alarma 1 ON / OFF |
| <b>C 5:</b> Marca de color para alarma 2 ON / OFF | <b>C 6:</b> Sensor de luz                         |

**6. Puesta en marcha**

- Conecte el despertador con el enchufe de alimentación suministrado. Ponga el enchufe de conexión en la toma prevista y conecte el dispositivo con el enchufe de alimentación a la red. **¡Importante!** ¡Asegúrese de que el voltaje de la línea no es más de 230 V! Otras tensiones pueden dañar el dispositivo.
- Se emite una señal acústica corta y todos los segmentos se muestran brevemente.
- El símbolo “adaptador de red conectado” aparece.

**6.1 Recepción de la señal de radio**

- El reloj está tratando de recibir la señal de radio y el símbolo de recepción DCF  parpadea. Una vez que se ha recibido el código de horario después 3 - 8 minutos se muestra la hora controlada por radio, la fecha y el símbolo de recepción DCF constantemente en la pantalla.
- La recepción de la señal DCF se llevará a cabo diariamente a las 3:00 de la mañana. Si la recepción no es exitosa a las 3:00 horas, el siguiente intento de recepción se llevará a cabo de nuevo a las 4:00 y a las 5:00 de la mañana.
- Puede comenzar la inicialización manualmente.
- Mantenga pulsada la tecla – durante tres segundos.
- El símbolo de recepción DCF parpadea.
- Para desactivar la recepción mantenga pulsada otra vez la tecla – durante tres segundos. El símbolo de recepción DCF desaparece.
- Hay tres tipos de símbolos recibidos:
  -  Parpadea – recepción activa
  -  Se detiene – recepción exitosa
  -  Ningún símbolo – No hay recepción /el tiempo se ha ajustado manualmente
- Si su reloj radiocontrolado no es capaz de recibir la señal DCF (p. ej. debido a interferencias, distancia de transmisión, etc.), puede ajustar la hora manualmente. El reloj funciona como un reloj normal de cuarzo (véase 7.1 Ajustes manuales).

**BOOM – despertador radiocontrolado de alto rendimiento con alarma de vibración** **6.2 Recepción de la hora radiocontrolada**

La transmisión de la hora se realiza por medio de un reloj atómico de cesio radiocontrolado a través de, por el instituto técnico físico de Braunschweig. La desviación es menor a 1 segundo en un millón de años. La hora viene codificada y es transmitida desde Mainflingen en las proximidades de Frankfurt am Main por una señal de frecuencia DCF-77 (77,5 kHz) con un alcance de aprox. 1.500 km. Su reloj radiocontrolado recibe la señal, la convierte y muestra siempre la hora exacta. Incluso el cambio de la hora de verano e invierno se produce automáticamente. Durante el tiempo de verano aparece  en la pantalla. La recepción depende básicamente de la situación geográfica. Generalmente éste debería funcionar de forma óptima en un radio de 1.500 km en torno a Frankfurt.

Por favor, tenga en cuenta lo siguiente:

- Es recomendable mantener una distancia de como mínimo 1,5 – 2 metros de posibles aparatos perturbadores tales como pantallas de ordenadores y televisores.
- En construcciones de hormigón armado (sótanos, superestructuras), la señal recibida es evidentemente más débil. En casos extremos se aconseja de emplazar el dispositivo cerca de una ventana para obtener una mejor recepción.
- Por las noches las perturbaciones atmosféricas suelen ser reducidas y se dispone de recepción en la mayoría de los casos. Si además se recibe como mínimo una vez al día, es suficiente para garantizar la precisión y mantener desviaciones inferiores a 1 segundo.

**6.3 Introducir las pilas**

- Las pilas actuarán entonces como una fuente de energía auxiliar en el caso de que alguna fallara en el suministro de energía.
- Para una iluminación de fondo permanente, el uso de la unidad de vibración y para conservar la energía de las pilas, utilice el enchufe de alimentación suministrado.
- Abra el compartimiento de las pilas situado en la parte inferior.
- Introduzca dos pilas nuevas 1,5 V AA. Asegúrese que las pilas estén colocadas con la polaridad correcta.
- Cierre de nuevo el compartimiento de las pilas.

**7. Manejo**

- Mantenga pulsada la tecla – o + en el modo de ajuste, accederá a la pasada rápida.
- El dispositivo sale automáticamente del modo de ajuste si no se presiona ninguna tecla durante 15 segundos.

**7.1 Ajustes manuales**

- Mantenga pulsada la tecla **SET** durante tres segundos en el modo normal.
- En la pantalla aparece dcf y ON (nivel preseleccionado) parpadea. De manera predeterminada, la recepción DCF es activada y después de la recepción exitosa de la señal DCF no es necesario un ajuste horario manual.
- Pulse la tecla – o + si desea desactivar la recepción de radio DCF (OFF).
- Con la recepción desactivada debe ajustar la hora y la fecha manualmente. El símbolo de recepción DCF desaparece después. No aparece ninguna zona horaria.
- Confirme la entrada con la tecla **SET**.

**BOOM – despertador radiocontrolado de alto rendimiento con alarma de vibración** 

- Pulse otra vez la tecla **SET** y puede sucesivamente dirigir la indicación del sistema 12 horas o 24 horas (24hr - nivel preseleccionado), la indicación de la zona horaria TIME ZONE (0 - nivel preseleccionado), las horas HOUR, los minutos MINUTE, el año YEAR, el mes MONTH, el día DATE, el idioma para el día de la semana (GERMAN - nivel preseleccionado) y el nivel de brillo Auto Light (LOW - nivel preseleccionado), y puede ajustar con la tecla – o +.
- Confirme la entrada con la tecla **SET**.
- Si la recepción DCF está activada (dcf ON) y la recepción de la señal DCF es exitosa, el tiempo ajustado manualmente se sobrescribe.

**7.1.1 Ajuste de la indicación de sistema de 24 y 12 horas**

- En el modo de ajuste puede seleccionar con la tecla – o + el sistema de 12 o 24 horas.
- En el sistema de 12 horas, aparece en la pantalla AM (antes del mediodía) y PM (después del mediodía).
- En el sistema de 12 horas, mes/día/año aparece en la pantalla.

**7.1.2 Ajuste de la zona horaria**

- En el modo de ajuste puede ajustar la corrección de la zona horaria (-9/+9) con la tecla – o +.
- La corrección de la zona horaria es necesaria cuando se puede recibir la señal DCF, la zona horaria es diferente de la hora DCF (por ejemplo: +1 = una hora más tarde).

**7.1.3 Ajuste del idioma para el día de la semana**

- En el modo de ajuste puede seleccionar el idioma para el día de la semana.
- Pulse la tecla – o +.
- En la pantalla aparece: alemán (GERMAN), inglés (ENGLISH), francés (FRENCH), español (SPANISH), italiano (ITALIAN) y holandés (DUTCH).





**7.1.4 Ajuste del tono de la tecla**

- De manera predeterminada, el tono de la tecla (bEEP) está desactivado (OFF).
- Pulse la tecla – o + en el modo de ajuste para encender el tono de la tecla (ON).
- Cuando está el tono de la tecla activado, cada operación clave se confirma con un pitido.



**7.1.5 Ajuste de Auto Light**

- En el modo de ajuste puede seleccionar el nivel de brillo para la iluminación de noche automática.
- Pulse la tecla – o + puede seleccionar entre LOW (nivel preseleccionado) o HIGH (véase: 8. Iluminación de fondo).

**8. Iluminación de fondo**

- El dispositivo tiene una iluminación de fondo visible también en la luz del día, y una iluminación de noche que permite leer la pantalla de noche. El sensor de luz conecta la iluminación de noche automáticamente en la oscuridad.
- Con el interruptor **LIGHT** en la parte posterior puede seleccionar entre tres ajustes diferentes:  Auto Light,  permanente,  desactivado.
- En la posición  la iluminación de fondo se enciende automáticamente en la oscuridad.

**BOOM – despertador radiocontrolado de alto rendimiento con alarma de vibración** 

- En la posición  la iluminación de fondo fuerte está permanentemente activa. En la oscuridad se enciende automáticamente la iluminación de noche.
- Para desactivar la iluminación de fondo y la iluminación de noche, deslice el interruptor deslizante en la posición .
- Pulse la tecla **SNOOZE/LIGHT** para activar la iluminación de fondo durante 10 segundos.
- **Atención:**  
¡La iluminación de fondo en funcionamiento permanente solo funciona con enchufe de alimentación! Con funcionamiento solo a pilas pulse la tecla **SNOOZE/LIGHT** para activar la iluminación de fondo durante 10 segundos.

**8.2 Estudio iluminación**

	Al brillo	Al oscuridad	Al despertar	Pulse la tecla <b>SNOOZE/LIGHT</b>
Posición 	Ninguna iluminación	Iluminación de noche	Señal de luz intermitente	Iluminación 10 seg., cuando la luz está apagada
Posición 	Iluminación de día	Iluminación de noche	Señal de luz intermitente	Luz ya está activada
Posición 	Ninguna iluminación	Ninguna iluminación	Señal de luz intermitente	Iluminación 10 segundos
Funcionamiento solo a pilas	Ninguna iluminación	Ninguna iluminación	Ninguna señal de luz	Iluminación 10 segundos

- **Nota:** Durante una recepción de la señal DCF, la iluminación se desactiva temporalmente o no se puede activar.

**8.3 Ajuste de la iluminación****8.3.1 Iluminación de día y señal de luz al despertar**

- El brillo de la iluminación de día y de la señal de luz al despertar se puede regular en 5 niveles simultáneamente (véase 9.3.3 Alarma/Ajuste del brillo).

**8.3.2 Iluminación de noche automática**

- En el modo de ajuste puede ajustar el nivel de brillo de la iluminación de noche automática HIGH o LOW (véase 7.1.5 Ajustes manuales/Ajuste de Auto Light).

**9. Alarma****9.1 Ajuste de la hora de alarma**

- El despertador tiene dos alarmas separadas con diferentes horas y sonidos de alarma.

**BOOM – despertador radiocontrolado de alto rendimiento con alarma de vibración** **9.1.1 Ajuste de la primera alarma**

- Pulse la tecla **SET 1** en el modo normal.
- 7:00 (nivel preseleccionado) o la indicación de la última hora de la alarma se muestra en la pantalla.
- La indicación de la hora parpadea en la pantalla.
- Ajuste las horas con la tecla – o +.
- Confirme la entrada con la tecla **SET 1**.
- La pantalla del minuto parpadea y con la tecla – o + puede ajustar los minutos.
- Confirme la entrada con la tecla **SET 1**.
- En la pantalla aparece la hora de la alarma ajustada.
- Deslice el interruptor deslizante **Alarma 1 ON/OFF** hacia arriba (ON), para activar la alarma. Al mismo tiempo, el punto se resalta en color y alrededor de la hora de la alarma aparece un marco con el símbolo de la alarma:





- La primera alarma está activada.
- Cuando se alcanza la hora de la alarma ajustada, el despertador comienza a despertar con los ajustes de alarma seleccionados.
- Pulse cualquier tecla y la función de la alarma se termina.
- Si no se termina la alarma, la alarma se apaga automáticamente después de 3 minutos.
- El símbolo de la alarma se detiene en la pantalla y la alarma se activa de nuevo a la misma hora de la alarma.
- Si la alarma está activa, pulse la tecla **SNOOZE/LIGHT** para activar la función de snooze.
- Si la función de snooze se encuentra activada, **zZ** parpadea en la pantalla.
- El sonido de la alarma se interrumpe durante cinco minutos.
- Deslice el interruptor deslizante **Alarma 1 ON/OFF** hacia abajo (OFF), para desactivar la función de la alarma.
- El símbolo de la alarma y la marca de color desaparecen en la pantalla.

**9.1.2 Ajuste de la segunda alarma**

- Pulse la tecla **SET 2** en el modo normal.
- 7:00 (nivel preseleccionado) o la indicación de la última hora de la alarma se muestra en la pantalla.
- Introduzca del mismo modo la segunda alarma.
- Para activar/desactivar la función de la segunda alarma, ajuste el interruptor deslizante **Alarma 2 ON/OFF** hacia arriba (ON)/abajo (OFF).

**9.2 Selección de la función de alarma**

- El despertador radiocontrolado dispone de tres funciones de alarma: vibración (opcional), sonido de alarma (opcional) y la señal de luz.
- Con el interruptor deslizante **ALARM** en la parte posterior puede seleccionar entre diferentes combinaciones:  
Solo sonido de alarma , vibración y sonido de alarma , solo vibración .
- El símbolo correspondiente aparece o desaparece en la pantalla.

**BOOM – despertador radiocontrolado de alto rendimiento con alarma de vibración** 

- **Atención:** ¡La alarma de vibración y la señal de luz sólo funciona a través del enchufe de alimentación de red! Si no hay un enchufe de alimentación conectado, se puede despertar solamente con el sonido de la alarma, no importa en qué posición está el interruptor deslizante.

**9.2.1 Alarma con vibración**

- Conecte la unidad de vibración. Ponga el enchufe de conexión en la toma prevista.
- Coloque la unidad de vibración entre una superficie suave y una superficie sólida (por ejemplo, bastidor de cama y colchón) con el fin de maximizar el efecto.

**9.3 Ajuste del volumen, de la frecuencia y del brillo**

- El despertador radiocontrolado tiene la capacidad de ajustar el volumen y la frecuencia del sonido de alarma y el brillo de la señal de luz en varios niveles. Cada selección se muestra inmediatamente.
- **Nota:** Una alarma debe estar activa para obtener una previsión de la selección.

**9.3.1 Ajuste del volumen**

- Pulse la tecla **LEVEL** en el modo normal, repetidamente hasta que aparezca el símbolo .
- Mantenga pulsada la tecla **LEVEL** durante tres segundos para acceder al modo de ajuste.
- Ahora puede ajustar el volumen del sonido de alarma en 5 niveles con la tecla  $-$  o  $+$ .
- Confirme la entrada con la tecla **LEVEL**.
- Cuando se alcanza la hora de la alarma, suena un sonido de alarma lo que aumenta lentamente el intervalo y el volumen hasta el nivel ajustado.

**9.3.2 Ajuste del tono/de la frecuencia**

- Pulse la tecla **LEVEL** en el modo normal, repetidamente hasta que aparezca el símbolo .
- Mantenga pulsada la tecla **LEVEL** durante tres segundos para acceder al modo de ajuste.
- Ahora puede ajustar la frecuencia del sonido de alarma en 10 niveles con la tecla  $-$  o  $+$ .
- Confirme la entrada con la tecla **LEVEL**.

**9.3.3 Ajuste del brillo**

- Pulse la tecla **LEVEL** en el modo normal, repetidamente hasta que aparezca el símbolo .
- Mantenga pulsada la tecla **LEVEL** durante tres segundos para acceder al modo de ajuste.
- Ahora puede ajustar el brillo en 5 niveles con la tecla  $-$  o  $+$ . Este ajuste se aplicará tanto a la iluminación de día como a la señal de luz al despertar.
- Confirme la entrada con la tecla **LEVEL**.
- Cuando se alcanza la hora de la alarma, parpadea la señal de luz lo que aumenta lentamente el intervalo.

**9.4 Modo demostración de función de alarma**

- Mantenga pulsada la tecla **SET 1** o **SET 2** en modo normal durante al menos tres segundos para acceder al modo demostración.
- Mantenga pulsada la tecla **SET 1** o **SET 2** y se muestra los ajustes de alarma seleccionados correspondientes.

**Nota:** La alarma debe estar activa para obtener una previsión de ajustes correspondientes.

**BOOM – despertador radiocontrolado de alto rendimiento con alarma de vibración** **10. Instalación del despertador**

- Se puede colocar el dispositivo sobre una superficie plana.
- Con las dos almohadillas adhesivas adicionales puede optimizar el ángulo de visión. Pegue las dos almohadillas adhesivas en las ranuras correspondientes en la parte inferior.





**11. Cuidado y mantenimiento**

- Limpie el dispositivo con un paño suave, ligeramente humedecido. ¡No utilice productos abrasivos o disolventes!
- Extraiga las pilas si no va a usar el dispositivo por un largo período de tiempo.
- Mantenga el dispositivo en un lugar seco.

**11.1 Cambio de las pilas**

- Cuando aparece en la pantalla el símbolo de la pila, cambie las pilas.
- Abra el compartimiento de las pilas e introduzca dos pilas nuevas 1,5 V AA. Asegúrese que las pilas estén colocadas con la polaridad correcta.
- Cierre de nuevo el compartimiento de las pilas.

**12. Averías**

Problema	Solución
Ninguna indicación	<p><b>Funcionamiento a red:</b></p> <ul style="list-style-type: none"> <li>→ Conectar el dispositivo con el enchufe de alimentación de red</li> <li>→ Compruebe el enchufe de la red</li> </ul> <p><b>Funcionamiento con pila:</b></p> <ul style="list-style-type: none"> <li>→ Asegúrese que las pilas estén colocadas con la polaridad correcta</li> <li>→ Cambiar las pilas</li> </ul>
Ninguna recepción de DCF	<ul style="list-style-type: none"> <li>→ Activar la recepción de radio DCF en el modo de ajuste (ON)</li> <li>→ Pulse la tecla <math>-</math> durante tres segundos y pruebe manualmente la recepción</li> <li>→ Elegir otro lugar para el dispositivo</li> <li>→ Intentar la recepción de noche</li> <li>→ Elimine las fuentes de interferencia</li> <li>→ Vuelva a la puesta en marcha del dispositivo de acuerdo a las instrucciones</li> <li>→ Ajustar la hora manualmente</li> </ul>
Ninguna iluminación:	<ul style="list-style-type: none"> <li>→ Ajuste el interruptor <b>LIGHT</b> hasta la posición  o .</li> <li>(véase: 8. Iluminación)</li> <li>→ Activar la iluminación de fondo con la tecla <b>SNOOZE/LIGHT</b></li> <li>→ El reloj se encuentra en el modo de recepción de la señal DCF</li> </ul>
Ninguna vibración	<ul style="list-style-type: none"> <li>→ Conectar la unidad de vibración</li> <li>→ Conectar el dispositivo con el enchufe de alimentación de red</li> <li>→ Deslice el interruptor deslizante <b>ALARM</b> a la posición  o </li> </ul>



**BOOM – Despertador radiocontrolado de alto rendimiento con alarma de vibración** 

Indicación incorrecta → Pulse la tecla RESET con un objeto puntiagudo.

**Funcionamiento a pilas:**

→ Cambiar las pilas

Si a pesar de haber seguido estos pasos, el dispositivo no funciona, diríjase al establecimiento donde adquirió el producto.

**13. Eliminación**

Este producto ha sido fabricado usando materiales y componentes que pueden ser reciclados y reusados.



Las pilas y baterías no pueden desecharse en ningún caso junto con la basura doméstica.

Como consumidor, está obligado legalmente a depositar las pilas y baterías usadas de manera respetuosa con el medio ambiente en el comercio especializado o bien en los centros de recogida y reciclaje previstos para ello según el reglamento nacional o local.

Las denominaciones de los metales pesados que contienen son:

Cd=cadmio, Hg=mercurio, Pb=plomo



Este dispositivo está identificado conforme a la Directiva de la UE sobre residuos de aparatos eléctricos y electrónicos (WEEE).

No deseche este producto junto con la basura doméstica. El usuario está obligado a llevar el dispositivo usado a un punto de recogida de aparatos eléctricos y electrónicos acreditado para que sea eliminado de manera respetuosa con el medio ambiente.

**14. Datos técnicos**

Alimentación de tensión	Fuente de alimentación (incluida): Entrada 230V AC 50Hz 200mA Salida 6V AC 300mA 1,8W Eficiencia media en activo: $\geq 70,92\%$ Consumo eléctrico en vacío: $\leq 0,21$ W Pilas 2 x 1,5 V AA (no incluidas) Utilice pilas alcalinas
Unidad de vibración	Dimensión: $\varnothing 95 \times 33$ mm, longitud del cable: aprox. 1m
Dimensiones de cuerpo	110 x 65 x 122 mm
Peso	249 g (solo dispositivo)

Diese Anleitung oder Auszüge daraus dürfen nur mit Zustimmung von TFA Dostmann veröffentlicht werden. Die technischen Daten entsprechen dem Stand bei Drucklegung und können ohne vorherige Benachrichtigung geändert werden.

Die neuesten technischen Daten und Informationen zu Ihrem Produkt finden Sie auf unserer Homepage unter Eingabe der Artikel-Nummer in das Suchfeld.

**EU-Konformitätserklärung**

Hiermit erklärt TFA Dostmann, dass der Funkanlagentyp 60.2538 der Richtlinie 2014/53/EU entspricht. Der vollständige Text der EU-Konformitätserklärung ist unter der folgenden Internetadresse verfügbar:

[www.tfa-dostmann.de/service/downloads/ce](http://www.tfa-dostmann.de/service/downloads/ce)

**www.tfa-dostmann.de**

E-Mail: [info@tfa-dostmann.de](mailto:info@tfa-dostmann.de)

TFA Dostmann GmbH & Co.KG, Zum Ottersberg 12, D-97877 Wertheim, Deutschland

Handelsregister-Nummer: Reg. Gericht Mannheim HRA 570186

05/21

No part of this manual may be reproduced without written consent of TFA Dostmann. The technical data are correct at the time of going to print and may change without prior notice. The latest technical data and information about this product can be found in our homepage by simply entering the product number in the search box.

**EU Declaration of conformity**

Hereby, TFA Dostmann declares that the radio equipment type 60.2538 is in compliance with Directive 2014/53/EU. The full text of the EU declaration of conformity is available at the following Internet address:

[www.tfa-dostmann.de/service/downloads/ce](http://www.tfa-dostmann.de/service/downloads/ce)

**www.tfa-dostmann.de**

E-Mail: [info@tfa-dostmann.de](mailto:info@tfa-dostmann.de)

TFA Dostmann GmbH & Co.KG, Zum Ottersberg 12, D-97877 Wertheim, Germany

Commercial registration number: Reg. Gericht Mannheim HRA 570186

05/21

La reproduction, même partielle, du présent mode d'emploi est strictement interdite sans l'accord explicite de TFA Dostmann. Les caractéristiques techniques de ce produit ont été actualisées au moment de l'impression et peuvent être modifiées sans avis préalable. Les dernières données techniques et les informations concernant votre produit peuvent être consultées en entrant le numéro de l'article sur notre site Internet.

**Déclaration UE de conformité**

Le soussigné, TFA Dostmann, déclare que l'équipement radioélectrique du type 60.2538 est conforme à la directive 2014/53/UE. Le texte complet de la déclaration UE de conformité est disponible à l'adresse Internet suivante : [www.tfa-dostmann.de/service/downloads/ce](http://www.tfa-dostmann.de/service/downloads/ce)

**www.tfa-dostmann.de**

E-Mail: [info@tfa-dostmann.de](mailto:info@tfa-dostmann.de)

TFA Dostmann GmbH & Co.KG, Zum Ottersberg 12, D-97877 Wertheim, Allemagne

Numéro d'enregistrement au registre du commerce : Reg. Gericht Mannheim HRA 570186

05/21

È vietata la pubblicazione delle presenti istruzioni o di parti di esse senza una precedente autorizzazione della TFA Dostmann. I dati tecnici corrispondono allo stato del prodotto al momento della stampa e possono cambiare senza preavviso. È possibile trovare dati tecnici e informazioni aggiornate sul prodotto inserendo il numero di articolo sul nostro sito.

**Dichiarazione di conformità UE**

Il fabbricante, TFA Dostmann, dichiara che il tipo di apparecchiatura radio 60.2538 è conforme alla direttiva 2014/53/UE. Il testo completo della dichiarazione di conformità UE è disponibile al seguente indirizzo Internet: [www.tfa-dostmann.de/service/downloads/ce](http://www.tfa-dostmann.de/service/downloads/ce)

**[www.tfa-dostmann.de](http://www.tfa-dostmann.de)**

E-Mail: [info@tfa-dostmann.de](mailto:info@tfa-dostmann.de)

TFA Dostmann GmbH & Co.KG, Zum Ottersberg 12, D-97877 Wertheim, Germania

Numero di iscrizione nel registro delle imprese: Reg. Gericht Mannheim HRA 570186

05/21

Deze gebruiksaanwijzing of gedeelten eruit mogen alleen met toestemming van TFA Dostmann worden gepubliceerd. De technische gegevens van dit apparaat zijn actueel bij het ter perse gaan en kunnen zonder voorafgaande informatie worden gewijzigd. De nieuwste technische gegevens en informatie over uw product kunt u vinden door het invoeren van het artikelnummer op onze homepage.

**EU-conformiteitsverklaring**

Hierbij verklaar ik, TFA Dostmann, dat het type radioapparatuur 60.2538 conform is met Richtlijn 2014/53/EU. De volledige tekst van de EU-conformiteitsverklaring kan worden geraadpleegd op het volgende internetadres: [www.tfa-dostmann.de/service/downloads/ce](http://www.tfa-dostmann.de/service/downloads/ce)

**[www.tfa-dostmann.de](http://www.tfa-dostmann.de)**

E-Mail: [info@tfa-dostmann.de](mailto:info@tfa-dostmann.de)

TFA Dostmann GmbH & Co.KG, Zum Ottersberg 12, D-97877 Wertheim, Duitsland

Handelsregisternummer: Reg. Gericht Mannheim HRA 570186

05/21

Estas instrucciones o extractos de las mismas no pueden ser publicados sin la autorización de la TFA Dostmann. Los datos técnicos de este producto corresponden al estado en el momento de la impresión y pueden ser modificados sin previo aviso.

Los actuales datos técnicos e informaciones sobre su producto los puede encontrar bajo el número de artículo en nuestra página web.

**Declaración UE de conformidad**

Por la presente, TFA Dostmann declara que el tipo de equipo radioeléctrico 60.2538 es conforme con la Directiva 2014/53/UE. El texto completo de la declaración UE de conformidad está disponible en la dirección Internet siguiente: [www.tfa-dostmann.de/service/downloads/ce](http://www.tfa-dostmann.de/service/downloads/ce)

**[www.tfa-dostmann.de](http://www.tfa-dostmann.de)**

E-Mail: [info@tfa-dostmann.de](mailto:info@tfa-dostmann.de)

TFA Dostmann GmbH & Co.KG, Zum Ottersberg 12, D-97877 Wertheim, Alemania

Número del registro mercantil: Reg. Gericht Mannheim HRA 570186

05/21